

# Tanzite

## STONEDECKS

Installatie-handleiding  
en Garantie

# The Appalachian Collection



Tip voor doe-het-zelvers en professionele installateurs: Lees deze handleiding VOORDAT je je terras ontwerpt.



APPALACHIAN  
Aged Teak

# Inhoud van deze Handleiding

# Tanzite

## STONEDECKS

	Pagina
The Appalachian Collection.....	3
Installatie Snelstartgids.....	4
Plankprofielen: Groef, Rand, Plankbekleding.....	5
Clips: Groef, Rand, Starter.....	6
Clips: Plankbekleding.....	7
Het Dekframe Ontwerpen:	
• Dimensionering van de Paal, Balk en Balklaag.....	8
• Afmetingen van je Terrasbekleding Plannen.....	10
• Indeling van de Draagbalken: 305 mm of 406 mm Tussenruimte.....	11
• 305 mm Tussenruimte voor de Draagbalken.....	12
• 406mm Tussenruimte voor de Draagbalken.....	13
• Zo Installeer je een Appalachian-dek: Leunplank.....	14
• Draagbalken voor Palen en Balken.....	15
• Steps.....	16
• Plankbekleding Installeren.....	18
• Deckbekleding met Behulp van Plankbekleding.....	21
• Randplanken Installeren.....	22
• Groefplanken Installeren.....	23
• Leuning.....	26

	Pagina
Algemeen Advies voor Installatie, Onderhoud en Reparatie van Tanzite.....	27
Problemen en Oplossingen.....	30
Steigers, Drijvende Platforms, Vlonderterrassen, Duiken Visplatforms, Bootdekken.....	32
Duurzaamheid.....	33
Technische Gegevens.....	34
Afmetingen en Kleuren van de Planken.....	36
Controlelijst op Locatie/ bij Overdracht.....	37
Tanzite Garantie.....	39
Tanzite Retourbeleid .....	44
Disclaimer.....	45

Tanzite Pricing Tool:  
[www.tanzite.com/cost-estimator](http://www.tanzite.com/cost-estimator)

GRATIS 3D Deck Design:  
[www.tanzite.com/design](http://www.tanzite.com/design)

Installatievideo's:  
[www.youtube.com/@tanzitestonedecks6721](http://www.youtube.com/@tanzitestonedecks6721)

### DISCLAIMER:

Deze installatiehandleiding is uitsluitend bedoeld voor informatieve doeleinden. De hierin opgenomen informatie heeft tot doel algemene richtlijnen te bieden om je project eenvoudiger te maken.

Gereedschappen, producten, materialen, technieken, bouwvoorschriften en andere regelgevingen veranderen voortdurend, dus Tanzite aanvaardt geen verantwoordelijkheid voor de nauwkeurigheid van de hierin opgenomen informatie en wijst iedere aansprakelijkheid af voor weglatingen, fouten of de uitkomst van een project. Diagrammen zijn benaderingen en niet op schaal getekend.

Het is de verantwoordelijkheid van de installateur of gebruiker om ervoor te zorgen dat wordt voldaan aan alle van toepassing zijnde wetten, regels, voorschriften en fabrikantsspecificaties met betrekking tot hun project. De installateur of gebruiker moet passende veiligheidsmaatregelen nemen om het risico van schade aan henzelf of anderen te minimaliseren.

Het is de verantwoordelijkheid van de huiseigenaar om hun project op de juiste manier te onderhouden en te verzekeren. Als er twijfel bestaat over een element van een project, dien je een erkende professional te raadplegen.

# The Appalachian Collection

Tanzite's Appalachian Collection is een onderhoudsarme stenen terrasbekleding die wordt geïnstalleerd met behulp van verborgen clips, waardoor er geen zichtbare schroeven zijn. De kosten, installatie en deconstructie van het dek zijn vergelijkbaar met composiet terrasbekleding, ondanks dat Tanzite planken van steen zijn gemaakt. Tanzite planken worden nauwkeurig geproduceerd met behulp van extreme druk en hitte. De afmetingen zijn nauwkeurig en consistent, waardoor ze eenvoudig op een hoog niveau geïnstalleerd kunnen worden.

De vele voordelen van Tanzite stenen terrasbekleding zijn:

- Levenslange garantie\*
- Weinig onderhoud
- Krasbestendig
- Geschikt voor ijs- en zoutsmelters
- Kleurvast
- Waterbestendig: schimmel of meeldauw beschadigen niet
- Eenvoudig te reinigen: hogedrukreiniging zal het niet beschadigen
- Duurzaam geproduceerd zonder kunststoffen of schadelijke chemicaliën
- Bestand tegen reinigingschemicaliën
- Vlekbestendig
- Bestand tegen smelten door BBQ-vet
- Blijft koeler in de zon
- Bedekt elk bestaand terras of betonnen oppervlak
- Kan creatieve inlegontwerpen toevoegen, inclusief bochten
- Eenvoudig te repareren
- Vuurbestendig

Appalachian kits bevatten over het algemeen de volgende onderdelen (tenzij anders gespecificeerd):

- Groefplanken
- Randplanken
- Plankbekleding
- Groefclips
- Randclips
- Startclips
- Dubbele plankbekledingclips

Plankbekledingclips voor hoge randen

Algemene timmergereedschappen voor de installatie van een terras:

- Stofmasker, gehoorbescherming, handschoenen, veiligheidsbril en veiligheidsschoenen
- Waterpas, potlood, meetlint
- Zaag: verstekzaag, cirkelzaag, handzaag, etc.
- Boormachine
- Hamer

Aanvullende gereedschappen voor de installatie van Tanzite:

- Tegel/natte zaag, verstekzaag of cirkelzaag met een **diamantzaagblad**
- Boorbit **T15** voor clipschroeven
- Boorbit voor **glas/tegel**, en/of een **diamantboorkop**

Wij raden aan om de handleiding van begin tot eind te lezen **VOORDAT** je je dek ontwerpt, omdat er essentiële informatie in de handleiding staat die het verschil zal maken voor het succes en de efficiëntie van je project. Deze snelstartgids biedt een beknopt overzicht van het installatieproces.

## Dekframe:

1. Installeer palen of fundering om de dekbalk te ondersteunen. (pag. 14)
2. Bevestig de leunplank aan het huis of gebruik een tweede set palen om een andere balk te ondersteunen. (pag. 14)
3. Selecteer draagbalken die recht en gelijk zijn aan elkaar. (pag. 15)
4. Installeer draagbalken met een onderlinge afstand van 108 mm voor de zijkant/randbalken, vervolgens 305 mm of 406 mm onderlinge afstand voor de rest. Als dit niet mogelijk is, moet **ALLEEN** de laatste ruimte verschillen. (pag. 15)
5. Plaats iedere 1,5 meter blokken (kruisverbindingen) langs de draagbalkspans en bij iedere railingpaal. (pag. 11)
6. Breng kussend draagbalktape aan op de bovenkant van de draagbalken, de leunplank en de blokken. (pag. 15)
7. Plaats steunbalken voor de plankbekleding om de 600 mm van elkaar. (pag. 21)

## Tanzite-clips en -planken:

1. Installeer randclips. (pag. 6)
2. Bevestig plankbekledingclips. (pag. 7)
3. Installeer plankbekleding. (pag. 18)
4. Plaats randplanken. (pag. 22)
5. Installeer groefplanken en plaats groefclips bij iedere draagbalk. Laat een opening van 2 mm. (pag. 23)
6. Snijd Tanzite met een zaag met een diamantzaagblad voor glas/tegel/porselein. (pag. 27)
7. Zorg ervoor dat iedere Tanzite-plank tijdens de installatie in contact staat met iedere draagbalk. Plaats anders een vulplaatje om de opening op te vullen. (pag. 17)
8. Installeer de leuning indien van toepassing. Boor gaten in Tanzite met een gewone boor en een glas/tegel/porselein boorbit. (pag. 26)
9. - Installeer trapbomen met een onderlinge afstand van 108 mm aan de zijkanten, vervolgens 305 mm of 406 mm onderlinge afstand voor de rest. Als dit niet mogelijk is, moet **ALLEEN** de laatste ruimte verschillen, zoals bij het dek. (pag. 16)

Installatiegidsen en video's beschikbaar op:

[www.tanzite.com](http://www.tanzite.com)

[www.youtube.com/@tanzitestonedecks6721](https://www.youtube.com/@tanzitestonedecks6721)

**Meer hulp nodig bij het installeren?**

Ons team staat klaar om al je vragen te beantwoorden.

Bel naar 1-833-478-6633.

De Tanzite Appalachian Collection maakt gebruik van drie verschillende 'plank' profielen gemaakt van Tanzite en vijf soorten clips, allemaal ontworpen voor duurzaamheid en eenvoudige installatie.

## Groefplank:

Planken van 144 mm x 1219 mm x 26 mm zijn technisch gezien ongeveer 14,71 cm breed, waarbij de tussenruimte 0,53 cm is, wat in totaal 15,24 cm is.

Groefplanken zijn de primaire planken die worden gebruikt om het dek te maken. Ze worden op hun plaats gehouden door verborgen clips die aan de draagbalken worden geschroefd.



## Randplank:

144mm x 1219mm x 26mm

Randplanken worden gebruikt langs de zichtbare rand van het dek. Ze lijken grotendeels op de groefplanken, met als enige verschil dat één rand een nette afgeronde neus heeft. Ze worden op hun plaats gehouden door twee verschillende verborgen clips: groefclips aan de groefkant aan de binnenkant en randclips aan de blootgestelde afgewerkte rand.

Let op dat de startclip in plaats van de randclip gebruikt kan worden.



## Plankbekleding:

205mm x 1219mm x 19mm

Plankbekleding wordt gebruikt op verticale delen, zoals de zijkanten van het dek en eventuele traptreden.

Het wordt op zijn plaats gehouden met behulp van startclips, dubbele plankbekledingclips en plankbekledingclips voor hoge randen die in de verborgen groeven van de plank worden geschoven.



# Clips: Groef, Rand, Starter

Tanzite  
STONEDECKS

Alle clips zijn gemaakt van 316 roestvrij staal en worden geleverd met een 25 mm 316 roestvrijstalen schroef. Met uitzondering van de groefclip, die is gemaakt van zwart nylon en wordt geleverd met een 52 mm zwarte 316 roestvrijstalen schroef.

Als je een aluminium dekframe gebruikt, kunnen alle clips worden geleverd met 410 roestvrijstalen zelftappende schroeven.

## Groefclip:

Deze clip houdt de groefplanken op hun plaats, evenals de groefzijde van de randplanken. De bogen houden de clip in de groef terwijl je eventuele aanpassingen maakt.

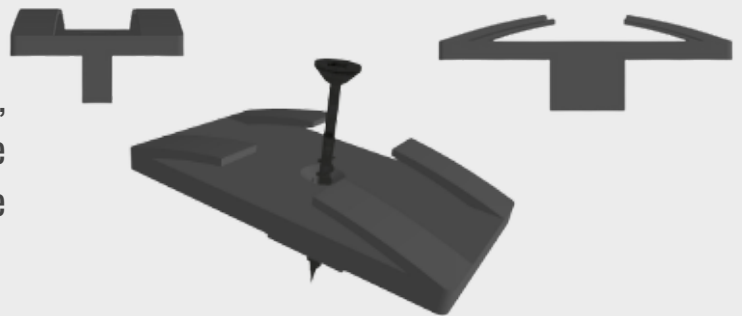

## Startclip:

Deze worden in een rij naast de huiswand bevestigd om de rij planken dichtst bij het huis te beveiligen.

De startclip kan in plaats van een randclip gebruikt worden om de standaard bullnose te vergroten of te verkleinen (zie pagina 21).

Ze houden ook de onderste groef van de plankbekleding van de onderste rij vast en onder bepaalde omstandigheden de bovenste groef van de bovenste rij.

Ze hebben twee voorgeboorde gaten om het bevestigen gemakkelijker te maken, maar vereisen slechts één schroef.

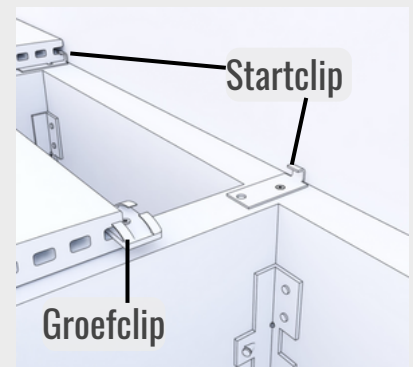

## Randclip:

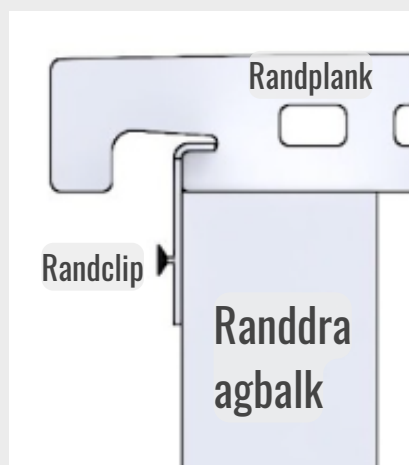
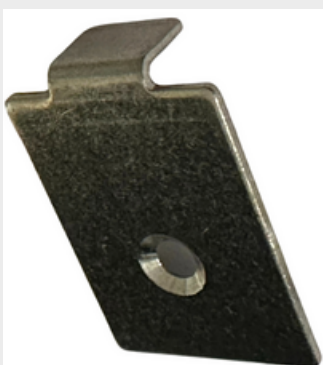

De randclip wordt gebruikt langs de blootgestelde rand van het dek om de randplank op zijn plek te houden.

Het lijkt op de startclip, behalve dat het op het verticale vlak van het dekframe wordt geïnstalleerd, niet op het horizontale vlak.

Deze clip kan worden geïnstalleerd nadat de randplank is geplaatst.

## Balkclips - Dubbele en hoge modellen, en het gebruik van startclips:

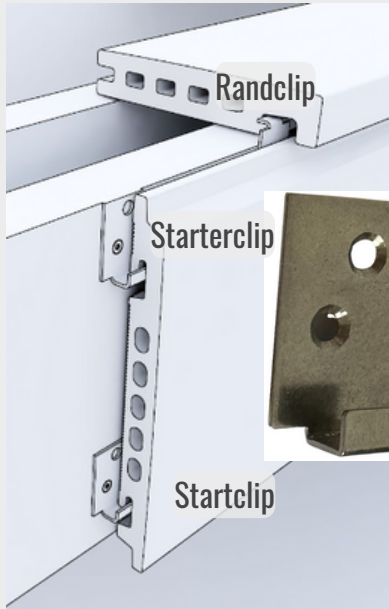

Startclips worden bovenaan de randdraagbalk geïnstalleerd om de bovenste groef van de eerste (of enige) rij plankbekleding te ondersteunen.

Als er maar één rij plankbekleding is, wordt een tweede startclip geïnstalleerd om de onderste groef van de plankbekleding te ondersteunen.

Startclips houden ook de onderste groef van de onderste plankbekleding vast, ongeacht hoeveel rijen plankbekleding je hebt.

Als er meer dan één rij plankbekleding nodig is, worden dubbele clips geïnstalleerd die de onderste groef van de bovenste plank en de bovenste groef van de plankbekleding eronder vasthouden. Het proces wordt naar beneden gevolgd, waardoor de installatietijd wordt verkort en een nauwkeurige en consistente verticale ruimte tussen de planken wordt gegarandeerd.

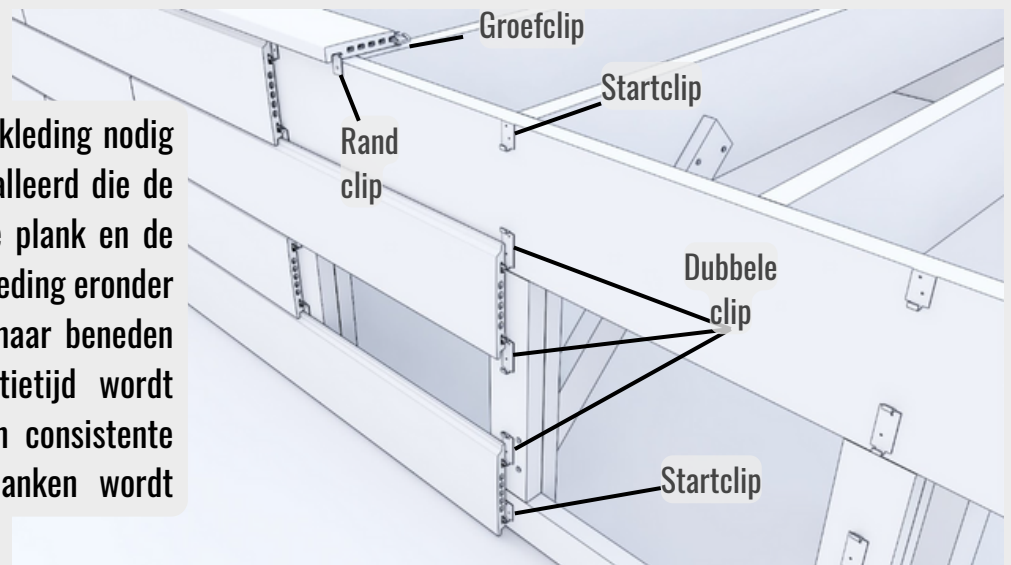

De clips voor hoge randen zijn specifiek bedoeld voor gebruik bij de installatie van de plankbekleding die gelijk ligt met het bovenoppervlak van de dekplank. Ze worden alleen aan de bovenkant van de hoogste plankbekleding gebruikt.

Zo zijn randplanken minder snel nodig, maar laat de achterkant van de plankbekleding iets zichtbaar.

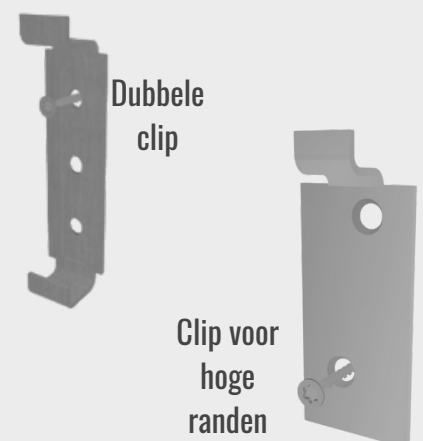

# Het Dekframe Ontwerpen

## Dimensionering van de Paal, Balk en Balklaag

**Tanzite**  
STONEDECKS

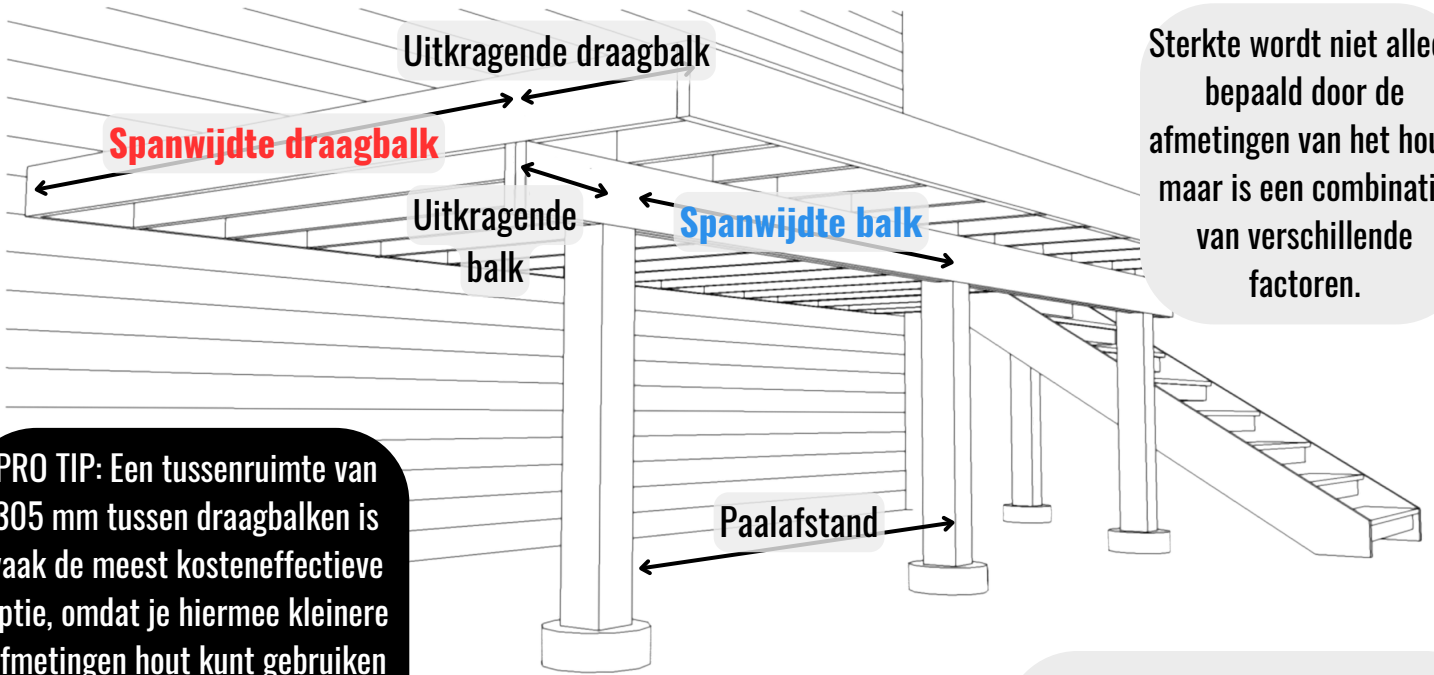

Sterkte wordt niet alleen bepaald door de afmetingen van het hout, maar is een combinatie van verschillende factoren.

**PRO TIP:** Een tussenruimte van 305 mm tussen draagbalken is vaak de meest kosteneffectieve optie, omdat je hiermee kleinere afmetingen hout kunt gebruiken dan nodig zou zijn bij een tussenruimte van 406 mm.

**\*Raadpleeg de lokale bouwvoorschriften om te zorgen voor naleving.**

Tanzite gaat een leven lang mee, dus installeer draagbalktape om het hout te beschermen tegen water.

Doorgaans heeft steen slechts 5% sterker draagwerk nodig dan de standaard minimale vereisten voor houten dekframes.

Wij raden een driedubbele balk **ALTIJD** aan, omdat dit torsie vermindert en de levensduur van je hout verlengt.

Gids voor Maximale <b>Draagbalkspanwijdte</b> (Spar, Den)				
Houtafmeting	Draagbalkafstand 204mm	Draagbalkafstand 306mm	Draagbalkafstand 408mm	Max.Uitkraging
51mm x 102mm	2108mm	1829mm	1702mm	152mm
51mm x 152mm	3505mm	3048mm	2769mm	306mm
51mm x 204mm	4546mm	3861mm	3531mm	408mm
51 x 255mm	4877mm	4572mm	4140mm	712mm
51mm x 306mm	5233mm	4953mm	4750mm	712mm



Gids voor Maximale Paalafstand (Spar, Den) - (Balkspanwijdte)

Balkgrootte	2438mm Draagbalkspanwijdte	3048mm Draagbalkspanwijdte	3658mm Draagbalkspanwijdte	4267mm Draagbalkspanwijdte	4877mm Draagbalkspanwijdte	Max. Uitkraging
Dubbel 51mm x 152mm	1346mm	1193mm	1092mm	990mm	864mm	306mm
Dubbel 51mm x 204mm	1727mm	1550mm	1397mm	1295mm	1168mm	408mm
Dubbel 51mm x 255mm	2134mm	1905mm	1727mm	1600mm	1473mm	408mm
Dubbel 51mm x 306mm	2489mm	2210mm	2007mm	1855mm	1727mm	408mm
Driedubbel 51mm x 152mm	1956mm	51778mm	1600mm	1473mm	1371mm	306mm
Driedubbel 51mm x 204mm	3048mm	2845mm	2616mm	2413mm	2261mm	408mm
Driedubbel 51mm x 255mm	3912mm	3505mm	3200mm	2946mm	2769mm	712mm
Driedubbel 51mm x 306mm	4546mm	4064mm	3709mm	3429mm	3200mm	712mm
Vierdubbel 51mm x 152mm	2514mm	2236mm	2032mm	1880mm	1753mm	306mm
Vierdubbel 51mm x 204mm	3353mm	3124mm	2946mm	2794mm	2616mm	408mm
Vierdubbel 51mm x 255mm	4546mm	3988mm	3684mm	3404mm	3200mm	712mm
Vierdubbel 51mm x 306mm	5233mm	4674mm	4267mm	3962mm	3709mm	712mm

## Afmetingen van je Terrasbekleding Plannen

Wanneer het ontwerp van het dek is gemaakt om de planken parallel aan de huiswand te laten lopen, moeten de draagbalken loodrecht op de huiswand worden geïnstalleerd om de planken op de juiste manier te ondersteunen. De groefplanken zijn fractioneel minder dan 144 mm breed, dus het afgewerkte dekoppervlak van de huiswand tot de blootgestelde rand aan de tegenovergestelde zijde kan eenvoudig worden gemaakt in veelvouden van 152 mm, bijvoorbeeld 914 mm, 1066 mm, 1219 mm, 1371 mm, etc.

De afgeronde neus van de randplank met de standaard randclip steekt 26 mm voorbij het hout (randdraagbalk) aan de rand. Dit betekent dat het dekframe 26 mm korter is dan het afgewerkte dekoppervlak, van huis tot blootgestelde rand van het dek.

Hoewel we adviseren om ontwerpen te maken waarbij lengtesneden worden geëlimineerd, kunnen de groefplanken worden gesneden of 'afgescheurd' langs een van de gaten. Hierdoor ontstaat een nieuwe groef waarin je je clip plaatst om de plank vast te zetten.

Probeer indien mogelijk vast te houden aan draagbalkafstanden van 305 mm of 406 mm: Dit zal veel nadenken, snijden, verspilling (kosten) en het risico van esthetische compromissen besparen.

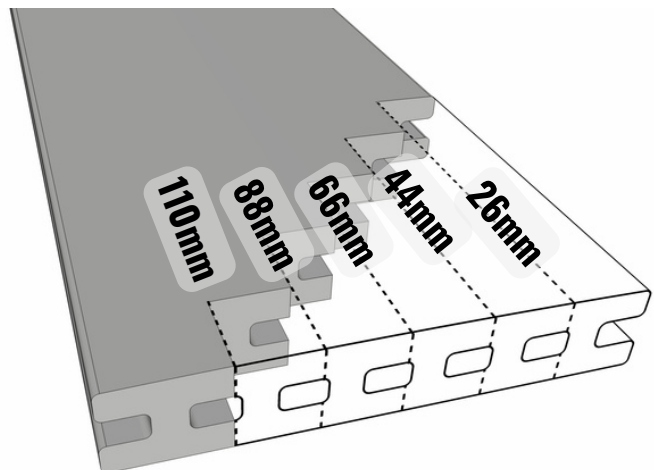

### Terminologie: DIEPTE en BREEDTE

Als het dek contact maakt met het huis aan twee randen, installeer dan de leunplank aan het langere wandgedeelte.

(Huiswand/langste wandgedeelte)

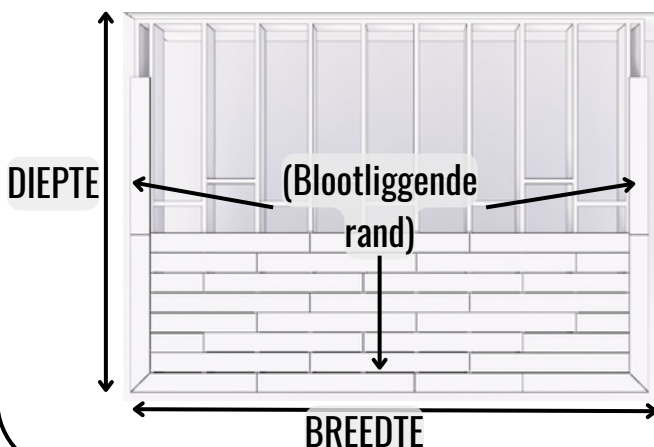

De afgewerkte rand van het dek is 26 mm breder dan het houten frame aan IEDERE blootgestelde rand:

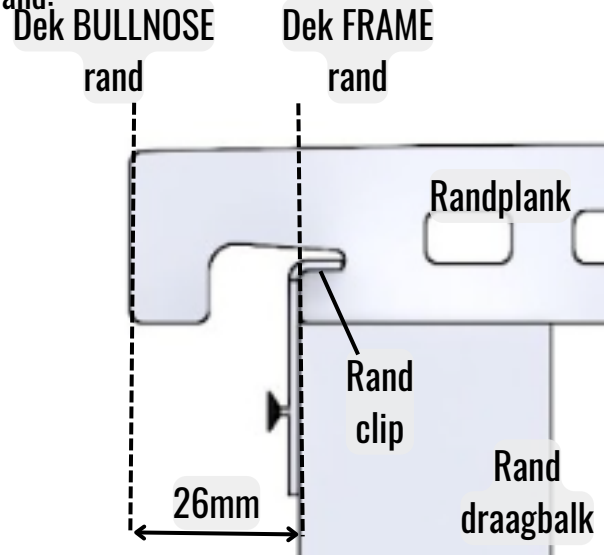

## Indeling van de Draagbalken: 305 mm of 406 mm Tussenruimte

Tanzite is net zo eenvoudig te installeren als composiet- of houten dekplanken, maar het is een ander materiaal met verschillende eigenschappen. Volg onze richtlijnen voor draagbalkindeling, zelfs als je al jarenlang composiet- en houten dekplanken installeert en ontwerpt.

Bij het ontwerpen van het dek met een 'Picture Frame' moeten de eerste draagbalken vanaf beide zijrandbalken op een onderlinge afstand van 108 mm geplaatst worden, om de groefzijde van de randplank en de uiteinden van de groefplanken vast te houden. Van daaruit moeten de draagbalken op 305 mm of 406 mm onderlinge afstand geplaatst worden.

### "Wat als mijn ontworpen breedte gewoon niet alle draagbalken op 304mm of 406mm onderlinge afstand kan bevatten?"

Je zou **NOG STEEDS ALLE DRAAGBALKEN OP 305 mm OF 406 mm ONDERLINGE AFSTAND MOETEN HEBBEN, BEHALVE VOOR DE LAATSTE RUIMTE** tussen de laatste draagbalk en de randdraagbalk, die het verschil zal opnemen, dat wil zeggen, het zal minder zijn dan 305 mm. Hierdoor wordt gegarandeerd dat je 1219 mm Tanzite-planken beginnen en eindigen op draagbalken, terwijl het snijden van planken tot een minimum wordt beperkt.

**Wij kunnen een gratis 3D-ontwerp leveren**, zodat je het plankenpatroon kunt zien. In ieder geval is het altijd een goede praktijk om **JE VOLLEDIGE ONTWERP TE TEKENEN**, inclusief de positie van de draagbalken en alle planken. Dit helpt je bij het plannen van de installatie, of je het nu zelf gaat installeren of iemand anders gaat instrueren. Door dit proces zorg je ervoor dat het ontwerp goed zal werken en er goed uit zal zien, en kun je de sneden plannen om je planken optimaal te gebruiken.

De totale breedte van je dekoppervlak kan **ONGEVEER** als volgt worden berekend:

2 x tussenruimte randplank/ randdraagbalk 108 mm = 216 mm

plus 1 x breedte van een draagbalk = 52 mm, maar dit kan variëren

plus 2 x bullnose overhang 1" (26mm) = 2"(52mm)

plus a multiple of 12"(305mm) or 16"(406mm) = [eg.] 8 x 12"(305mm) therefore 96"(2440mm)

Total deck surface width = [eg.] 108"(2760mm)

### Blokkering (kruisverbinding) om de 1,5 meter tussen draagbalken.

Blokkering (kruisverbinding) moet worden geïnstalleerd tussen alle draagbalken, ongeveer halverwege, of iedere 1,5 meter langs hun lengte.

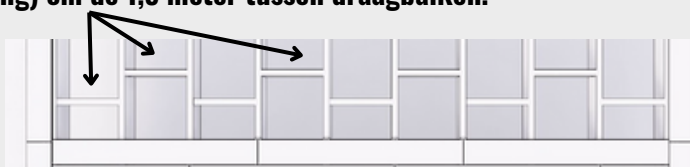

Dit vermindert het draaien en kromtrekken van de draagbalken en consolideert de dekstructuur verder tot een samenhangend platform waarop het dekoppervlak kan worden geïnstalleerd.

#### Lengte van draagbalk

Minder dan 2,4m

2,4m tot 3,6m

3,6m tot 4,9m

4,9m to 6,1m

#### Hoeveel rijen blokkering?

1

2

3

4

# Het Dekframe Ontwerpen

Tanzite  
STONEDECKS

305 mm Tussenruimte voor de Draagbalken

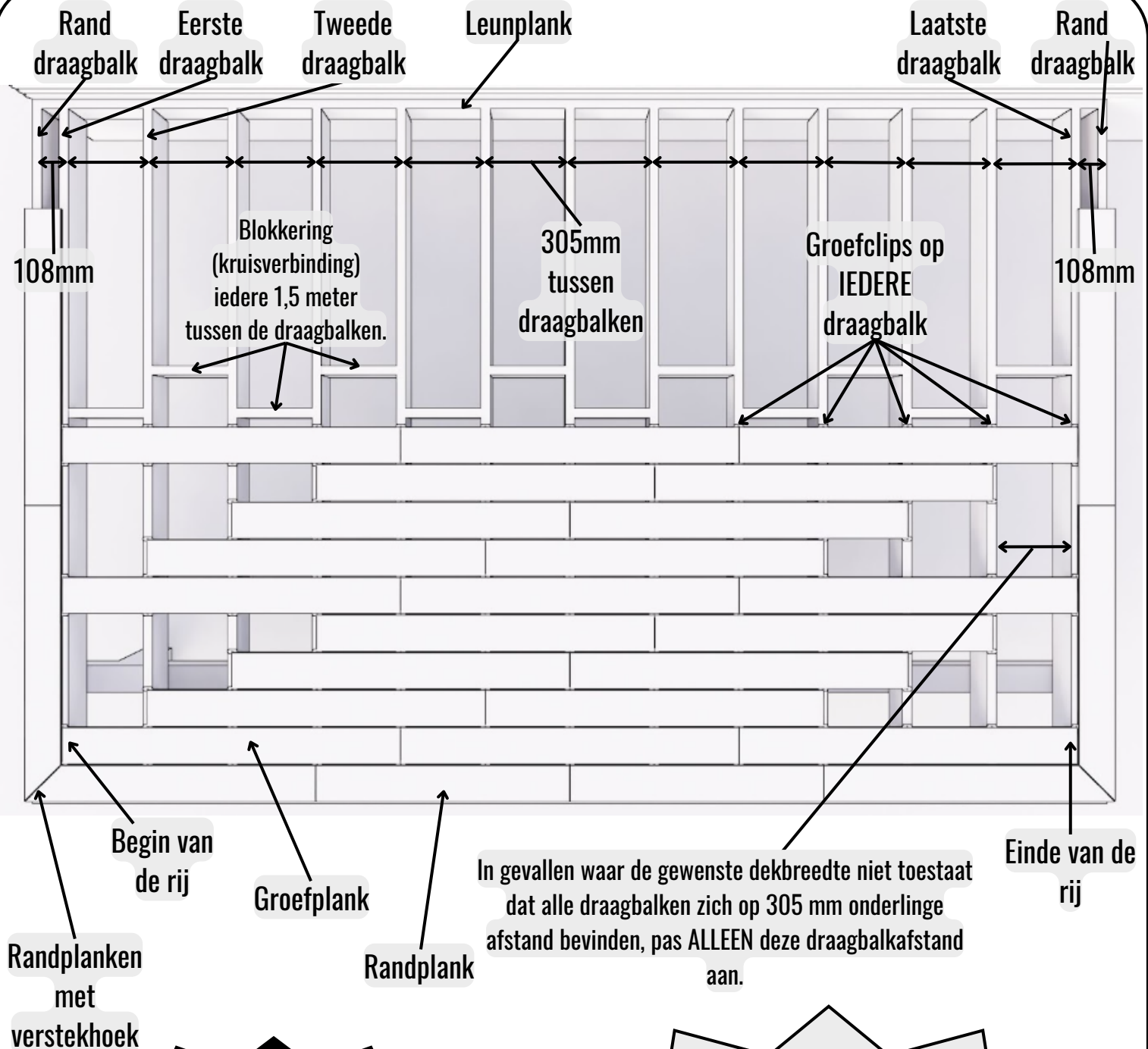

**BEIDE UITEINDEN VAN IEDERE PLANK MOETEN VOLLEDIG RUSTEN OP EEN DRAAGBALK**

Let op: De randplank steekt 26 mm uit over de randraagbalk. Het dekframe is daarom aan iedere blootgestelde rand 26 mm kleiner dan de gewenste afgewerkte dekafmetingen.

# Het Dekframe Ontwerpen

Tanzite  
STONEDECKS

406mm Tussenruimte voor de Draagbalken

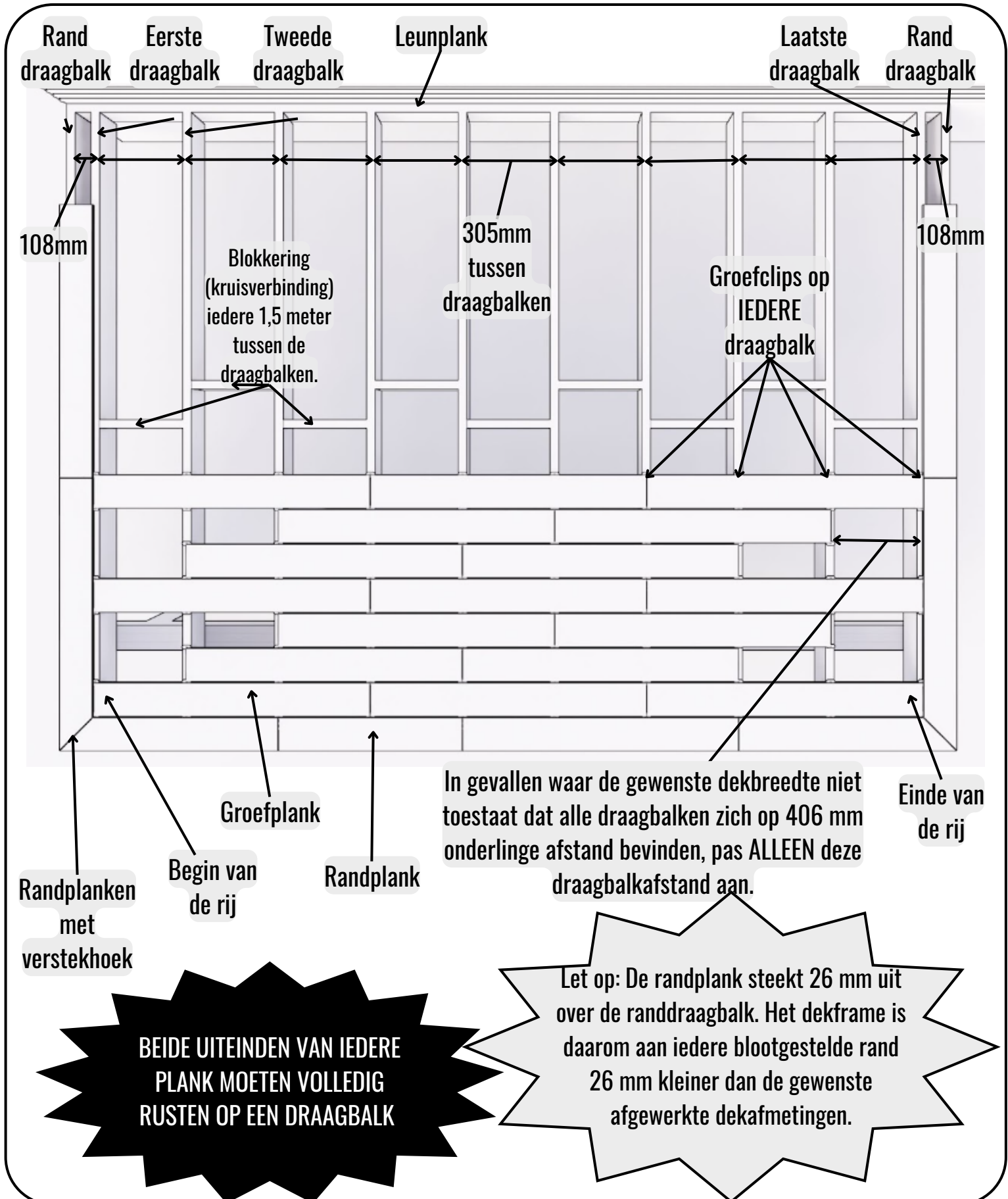

## Fundering:



1. Bepaal waar iedere paal geplaatst moet worden en zorg ervoor dat er geen begraven gevaren zijn, zoals gasleidingen, kabels of leidingen.
  2. Gebruik een schroefpaal, een betonnen voet of andere fundering, zoals toegestaan door de bouwvoorschriften.
- LET OP: Zorg ervoor dat de afstand tussen de palen voldoet aan de lokale bouwvoorschriften.

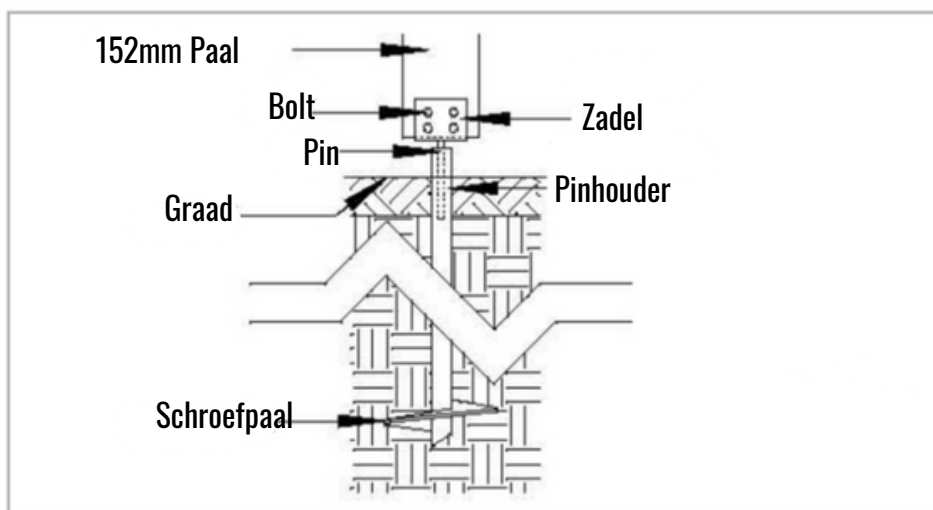

## Leunplank:



1. Bepaal de gewenste afgewerkte hoogte van het dek.
  2. Bevestig de leunplank 26 mm onder de gewenste afgewerkte hoogte aan het huis met een goedgekeurde draadbout of andere belastbare bevestigiger.
- Als alternatief kan het dek vrijstaand zijn, dus geen contact hebben met het huis. Om dit te bereiken, gebruik een tweede rij palen om een tweede draagbalk te ondersteunen.

## Paal en Balk



1. Bouw een draagbalk van de lengte die je nodig hebt. Gebruik de verstrekte tabel om de minimale benodigde balkgrootte te bepalen voor je paalafstand. We raden aan om een driedubbele balk te bouwen die iedere 406 mm wordt bevestigd en gelijmd.
2. Bepaal de hoogte die je voor iedere paal nodig hebt. Plaats idealiter de balk direct bovenop de palen, zodat de palen van nature het gewicht van de balk en daarmee het dek dragen.
3. Bevestig de balken aan de palen. In sommige gebieden vereisen voorschriften dat stormclips de balk aan de palen bevestigen.

**PRO TIP:** Wanneer je draagbalken op de bouwplaats aankomen, leg ze dan allemaal naast elkaar op hun smalle rand met eventuele kromming/boog naar boven. Selecteer de vlakste bovenkanten om je draagbalken te zijn, en de slechtste om blokkering (kruisverbinding) en schoren te zijn.

Plaats nu de geselecteerde draagbalken naast elkaar en wissel ze om om hun bovenkanten zo goed mogelijk op elkaar af te stemmen tussen aangrenzende draagbalken. Met de draagbalken geïnstalleerd, gebruik een schaaf of surform om hoogteverschillen verder te verminderen. Indien nodig, schaaf de draagbalken gelijk met elkaar.

## Draagbalken



1. Bepaal de gewenste afgewerkte hoogte van het dek.
2. Installeer de linkerrandraagbalk met behulp van draagbalkhouders om deze te bevestigen, zodat de bovenkant gelijk is met de bovenkant van de leunplank. De eerste draagbalk vanaf de randraagbalk moet op een onderlinge afstand van 108 mm worden geplaatst om de groef van de randplank vast te houden.
3. Ga verder, plaats en bevestig draagbalken met eventuele kromming/boog in het hout naar boven gericht. Zorg ervoor dat de draagbalken correct zijn gecentreerd om de uiteinden van de Tanzite-planken te ondersteunen.
4. Gebruik een lange waterpas om aangrenzende draagbalken te vergelijken en een schaaf om ze fijn af te stellen.
5. Installeer blokkering (kruisverbinding) om de 1,5 meter langs de lengte van de draagbalk.
6. Installeer de randplank langs de open uiteinden van de draagbalken boven de balk.
7. Zorg ervoor dat de afgewerkte draagbalkstructuur gelijkmatig is en dat er geen uitstekende spijkers of schroeven zijn. Tanzite is sterk en heeft enige flexibiliteit, maar het moet worden geïnstalleerd op een gelijkmatig oppervlak.
8. Volgens de typische eisen van fabrikanten van relingen, installeer blokkering waar iedere relingpaal zal worden gemonteerd, en ook in de aangrenzende draagbalkruimte.
9. Breng dempende draagbalktape aan op de bovenkant van de draagbalken om ze te beschermen tegen water en flexibiliteit toe te staan.

De ruimte tussen de draagbalken moet zijn 203 mm, 305 mm of 406 mm van hart tot hart. Zo niet, dan raden we aan om 10% extra plankafval in je begroting op te nemen.

## Stappen

Kies de afmetingen van je treden en stijgers om het snijden van Tanzite tot een minimum te beperken. We raden aan om te ontwerpen voor:

- Treddiepte gelijk aan twee Tanzite-planken van 305 mm.
- **Treddiepte** (en hoogte) gelijk aan de volledige lengte van een Tanzite-plank van 1219 mm of een veelvoud van 305 mm om verspilling tot een minimum te beperken.
- **Stijgerhoogte** meestal 191 mm, wat wordt bereikt door een randplank in de lengte te zagen.

Als je treden de breedte van één plank hebben, installeer dan strings op gelijkmatige tussenafstanden, met een onderlinge afstand van 108 mm om de randplank te ondersteunen, die aan alle zijden 26 mm uitsteekt. Als je treden langer zijn, plan dan de tussenafstanden van de strings zodat iedere plank eindigt op een string en volledig wordt ondersteund door het hout.

Stair frame width suggestion: Full board length minus 1" (26mm) at either end for bullnose, therefore 45 3/4" (1167mm)

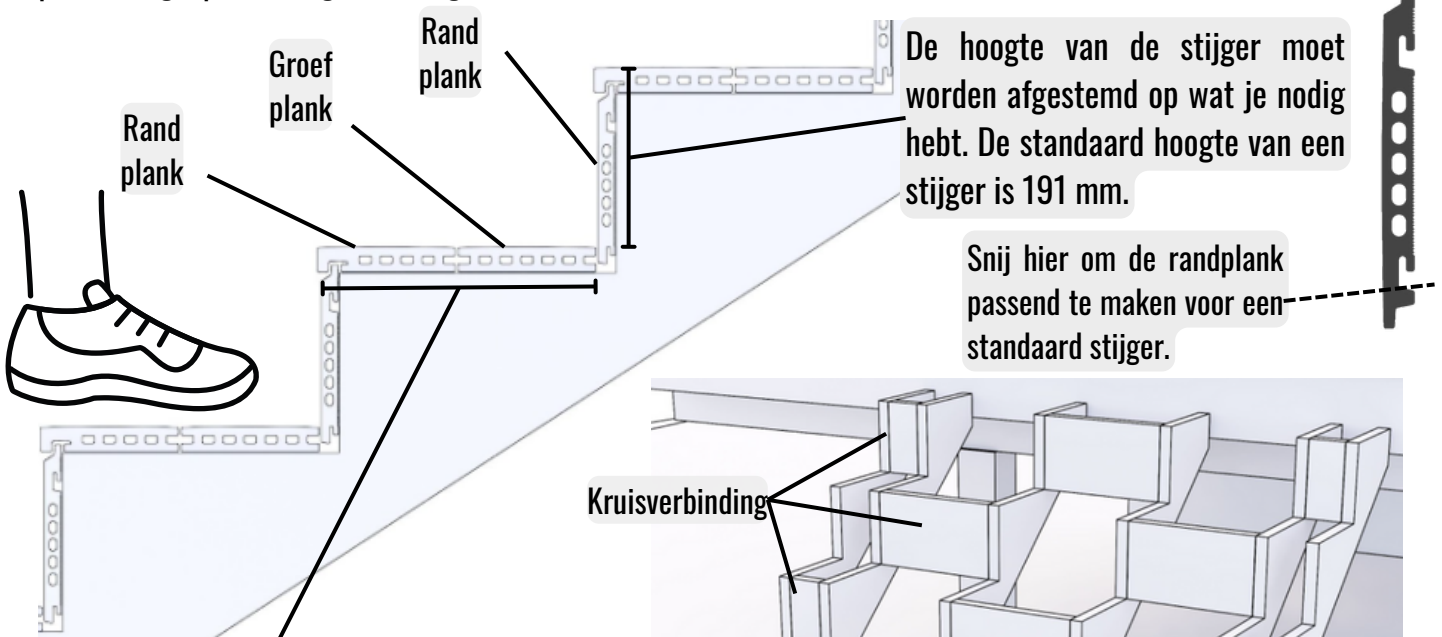
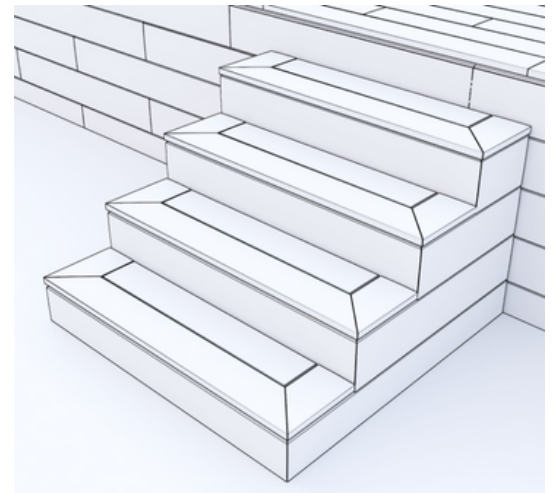

De trede is ongeveer 295 mm om plaats te bieden aan één randplank en één groefplank per trede.

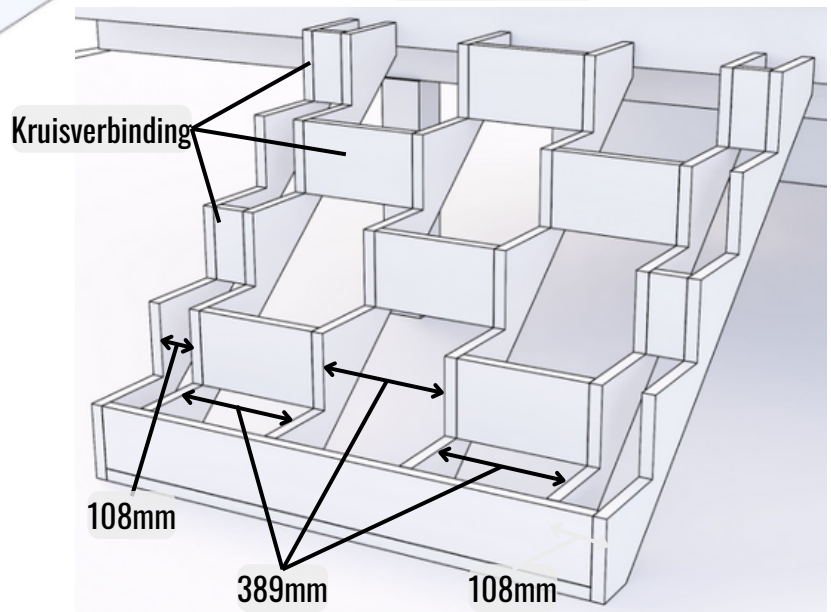

**PRO TIP:** Lijm of schroef een diagonale '2x4' houten balk aan één of beide zijden van de trapstijlen om ze te versterken.



Het installeren van een eenvoudige trapstructuur en Tanzite:

1. Snijd de trapstijlen en plaats ze naast elkaar om te controleren/af te stellen om ervoor te zorgen dat ze zo identiek mogelijk zijn, om volledige ondersteuning te bieden voor de Tanzite-planken.
2. Installeer de trapstijlen, gebruik een lange waterpas om ervoor te zorgen dat ze op elk punt in alle dimensies overeenkomen.
3. Met de trapstijlen op hun plaats, installeer je kruisverbindingen op iedere trede om sterkte te garanderen met minimaal risico op kromtrekken of andere beweging in het hout.
4. Installeer balken aan de zijkanten om bevestigingspunten te bieden voor de randplankclips.

Raadpleeg de pagina's voor details met betrekking tot het snijden en bevestigen van randplanken en randplanken, en relingen indien nodig.

Gebruik vulstukken om zelfs de kleinste opening tussen de bovenkant van een draagbalk en de plank die het zou moeten ondersteunen op te vullen. Zo wordt de plank volledig ondersteund en vervormt de clip op de plank niet.

**Het niet ondersteunen van de Tanzite-plank op iedere draagbalk, op maximaal 406 mm van elkaar, zal resulteren in het falen van de plank.**

**PRO TIP:** Als je draagbalken of trapstijlen gebruikt die niet perfect recht zijn, zet ze dan samen en schaf ze bij om een perfecte set te creëren.

**LET OP:** Het schaven van individuele draagbalken of trapstijlen wordt niet aanbevolen.

Houten skelet voor traptreden

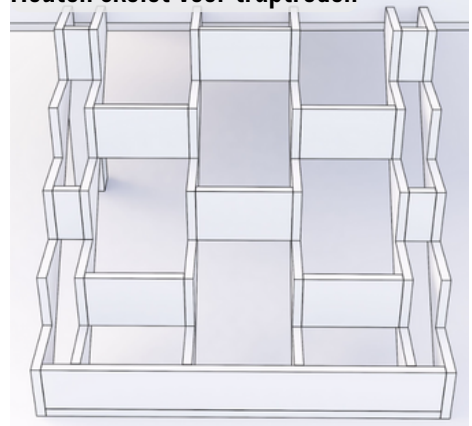

Bevestig randplankclips, snijd en pas groefplanken en randplanken droog in.

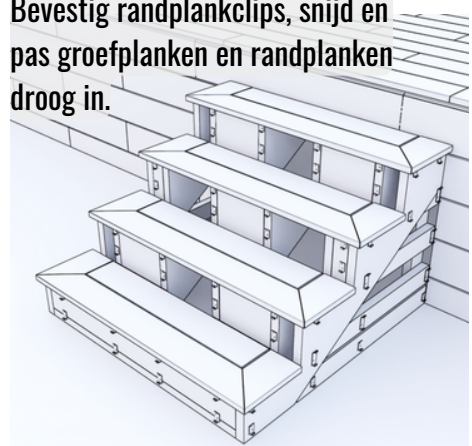

Snij de randplanken en pas ze volledig aan.

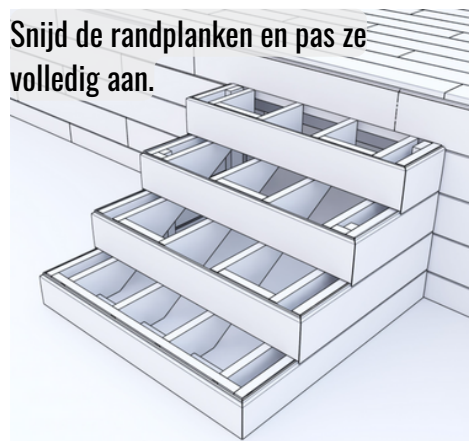

Bevestig clips voor randplanken en groefplanken en bevestig de planken op hun plek.



## Randplanken Installeren

### Enkele/bovenste randplank

- De bovenste randplank wordt **GEÏNSTALLEERD VOOR** het installeren van de randplanken, om een vlakke afwerking te hebben. Als je de randplank **NA** het installeren van de randplanken wilt installeren, laat dan een opening van 10 mm ertussen - zie de volgende pagina voor alternatieve methoden voor het bevestigen van de randplank.
- Bevestig een starterclip op gelijke hoogte met de bovenkant van de draagbalk. Gebruik er dan nog een als je slechts één rij randplanken installeert, of als je twee of meer rijen gaat installeren, lees dan de volgende pagina's voor verdere instructies.
- Installeer de randplankclips voordat je de randplanken installeert.

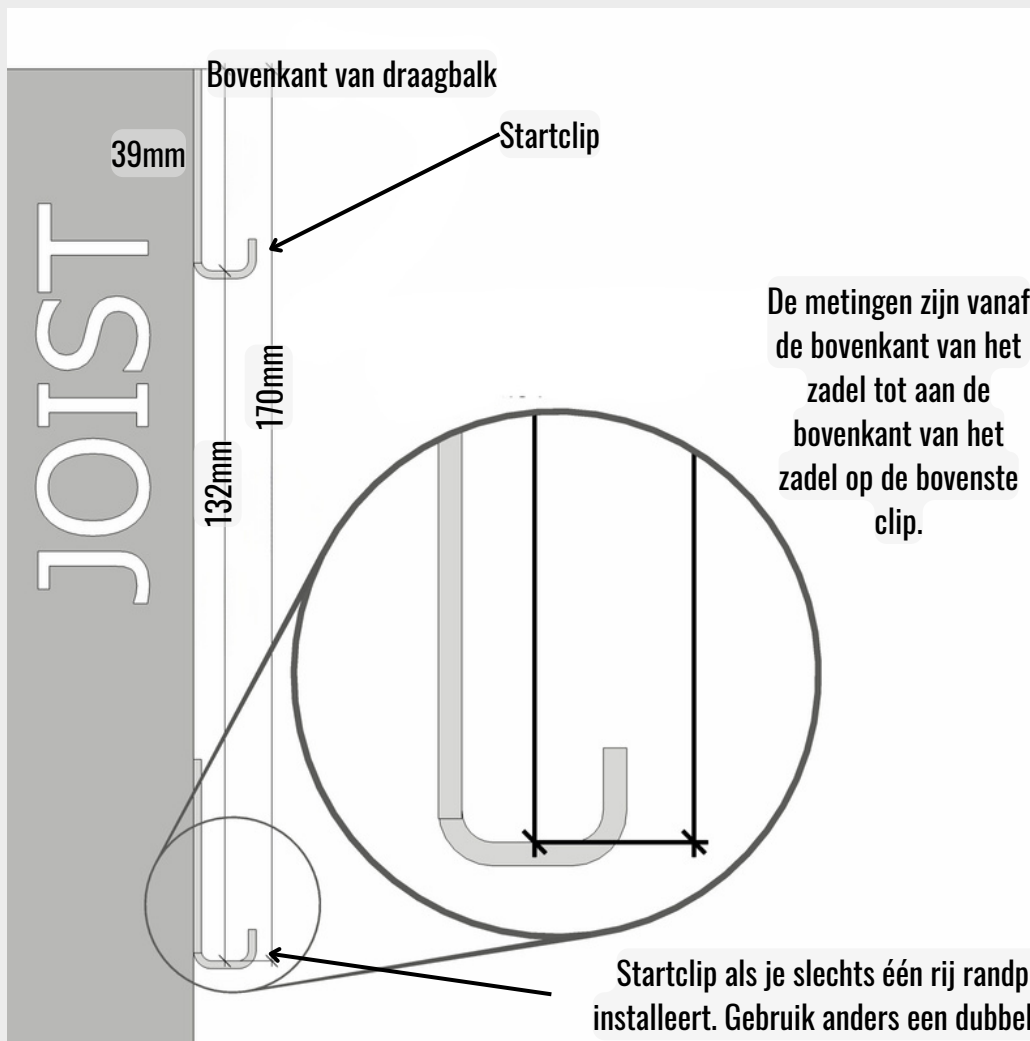
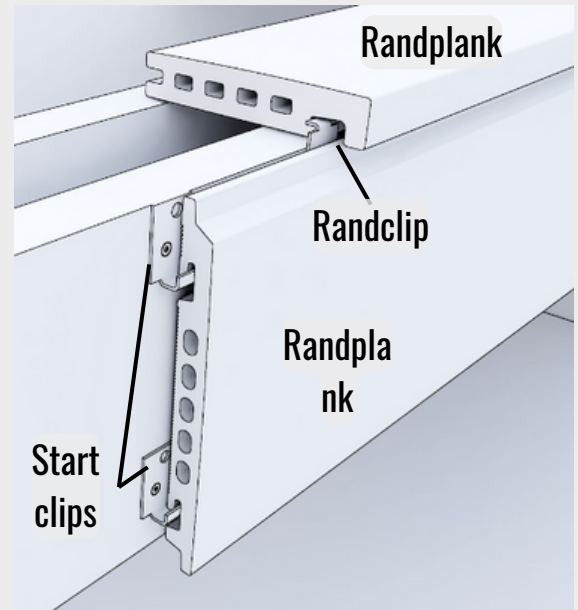

### 1. Met een opening van 10 mm tussen de randplank en de randplank.

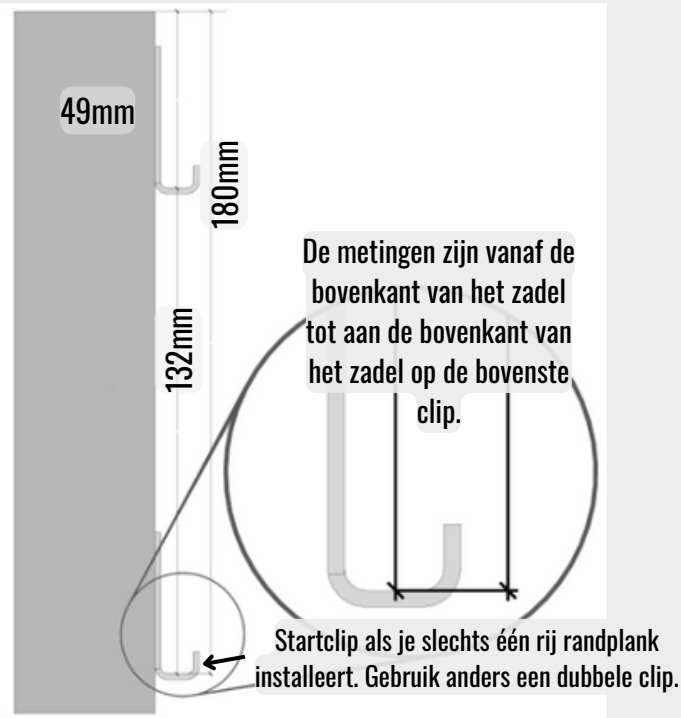

Voor deze methode, installeer de starterclip 10 mm lager. Dit kan worden geïnstalleerd NA het installeren van de randplanken.

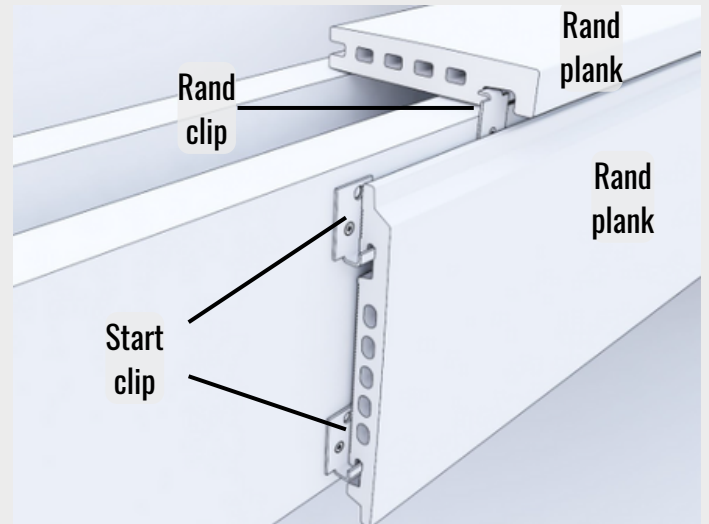

### 2. Randplank vlak met de bovenkant van de groefplanken, waarbij ze de zichtbare zijden bedekken.

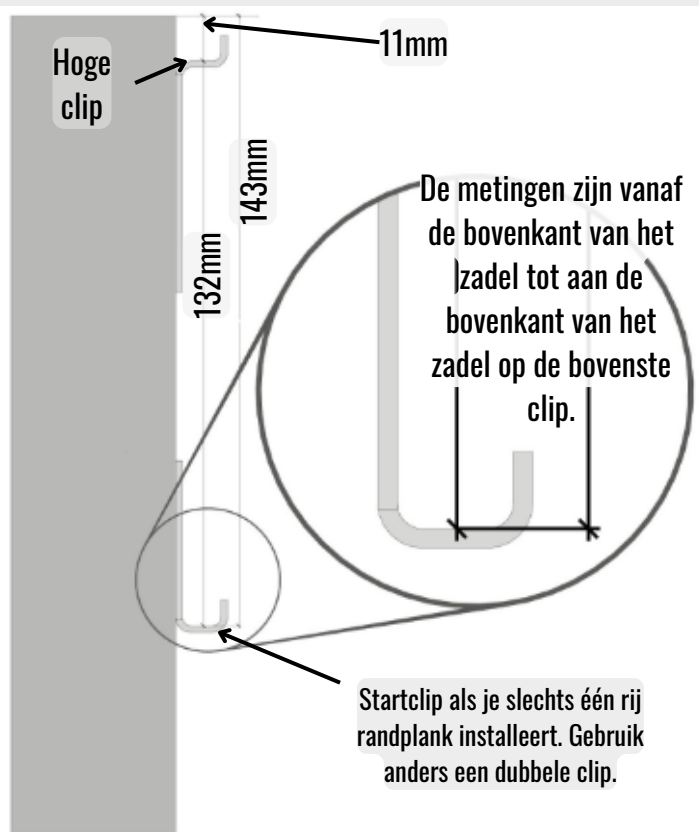

Installeer de high-rise randplankclips 40 mm onder de bovenkant van de groefplanken.

Het vlakke bovenoppervlak stelt je in staat om geen randplank en daarom geen randsdraagbalk te installeren. Dit zal van invloed zijn op de afmetingen van je dekframe.

Dit kan worden geïnstalleerd NA het installeren van de groefplanken.

LET OP: De achterkant van de randplank is licht zichtbaar bij gebruik van deze methode. Het heeft een andere uitstraling dan de voorkant.

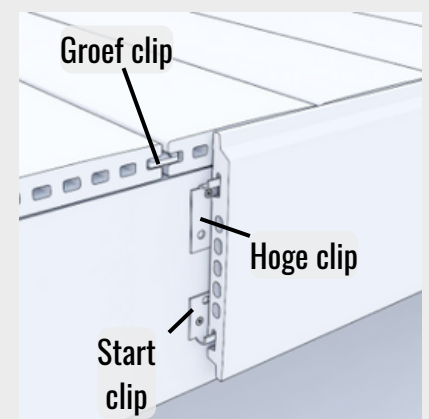

# Zo Installeer je een Appalachian-dek **Tanzite**

## STONEDECKS

- Nadat je hebt besloten wiedere van de drie methoden je zult gebruiken, ga je verder met het installeren van clips tussen 26 mm en 305 mm vanaf beide uiteinden van de randplank, vier clips per randplank, twee voor de bovenste groef en twee voor de onderste groef.
- Zaag de randplank in verstek om de hoeken af te werken en pas altijd de stukken droog aan voordat je lijm aanbrengt om ervoor te zorgen dat ze goed passen. Een deel van de achterkant van de randplank zal zichtbaar zijn na het afronden/afschuiven van de sneden.
- Breng tot slot buitenshuis lijm (Loctite PL400 of vergelijkbaar) aan op iedere clip en plaats iedere randplank.

### Dubbele randplank

Volg de instructies voor het installeren van een enkele randplank, maar gebruik een dubbele clip om de onderste groef van de bovenste randplank en de bovenste groef van de onderste randplank vast te houden.

Als de clips voor de onderste plank onder het bereik van de randdraagbalk moeten worden bevestigd, installeer dan korte verticale stijlen waar je clips nodig hebt, met een horizontale stijl, die dezelfde diepte moet hebben als de randdraagbalk om ervoor te zorgen dat de randplank loodrecht staat.

Snijd en pas de randplanken zoals je dat zou doen bij een enkele plank (volledige instructies op de vorige pagina).

#### PRO TIPS:

- Voor een nette afwerking zorg je ervoor dat de randplank ver genoeg uitsteekt over de randdraagbalk om de bovenkant van de randplank te bedekken.
- Maak eerst versteksneden (voor hoeken), en daarna eventuele andere sneden.
- Om zichtbare randbeschadiging tot een minimum te beperken, kerf je eerst de afgewerkte kant van de plank in voordat je je versteksneden maakt. Schuur vervolgens een afschuining aan de afgewerkte kant van de snede.

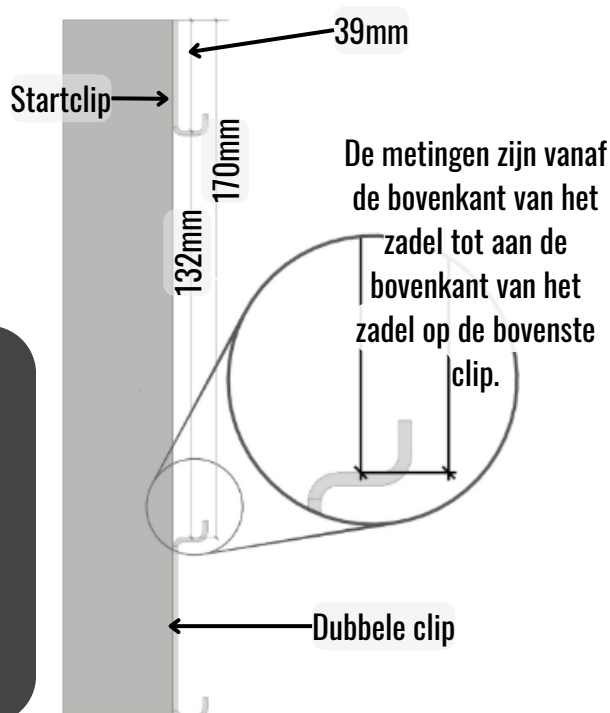
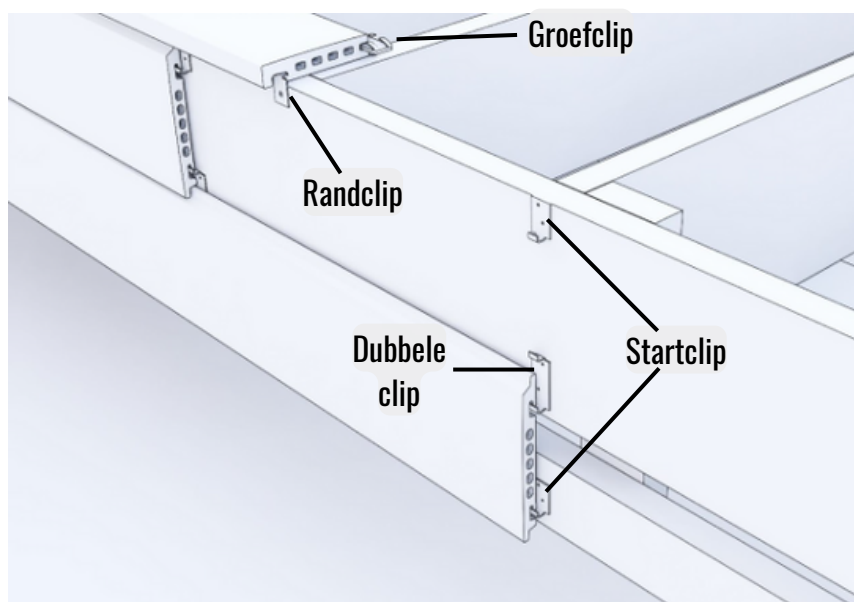

# Zo Installeer je een Appalachian-dek

Tanzite  
STONEDECKS

## Het Gebruik van Randplanken voor het bekleden van het Dek

Installeer de bovenste randplank zoals je een enkele randplank zou installeren (beschreven op eerdere pagina's), behalve dat er een dubbele clip nodig is om de onderste groef van de bovenste plank vast te houden. Ga verder naar beneden en installeer dubbele clips totdat je de laatste randplank bereikt.

Dit kun je doen door verticale balken van de randbalk te installeren, waar je een verticale lijn van randclips voor nodig hebt. Ondertussen ze vervolgens met hout dat schuin terug naar het dekframe loopt. Deze verticale balken moeten loodrecht zijn. Hout, dezelfde dikte als de ligger, kan dan verticaal op het gezicht van de balken worden bevestigd, waarop de randclips worden bevestigd. Achter de verticale balken moet een horizontale balk worden geplaatst om de structuur te stabiliseren.

Nadat je de benodigde structuur hebt geïnstalleerd en dubbele clips tot aan de positie van het laagste randplank hebt geïnstalleerd, plaats je een startclip voor de onderste groef, 194 mm vanaf de laatste dubbele clip tot aan de bovenkant van deze startclip.

Ga terug naar de instructies bovenaan de vorige pagina voor het installeren van de randplank en maak je rand dienovereenkomstig af.

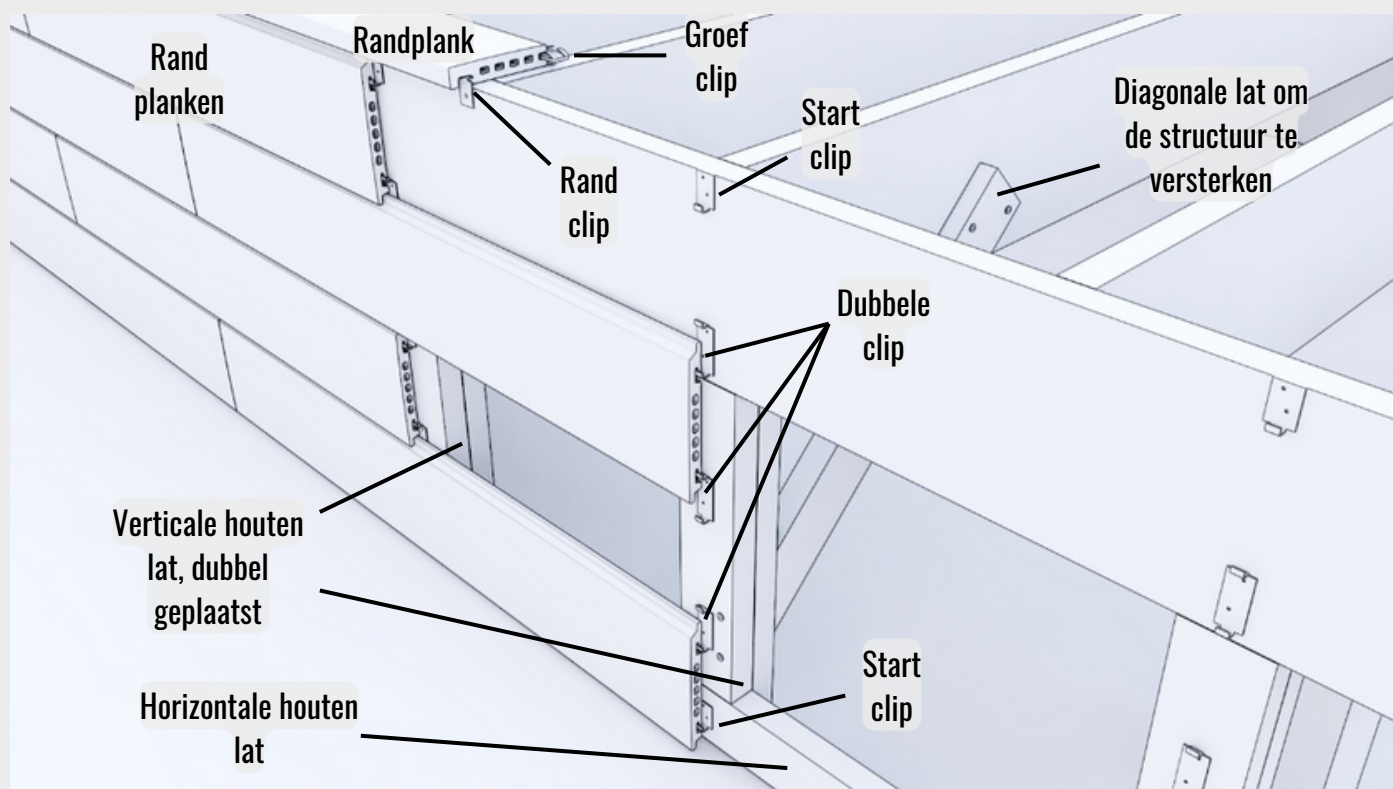

## Randplanken Installeren

Begin aan de blootgestelde rand tegenover de huiswand, gebruik een randplank als een schilderijlijst en vul het in met groefplanken tot je de huiswand bereikt.

Gebruik blokjes om ervoor te zorgen dat de planken volledig worden ondersteund door de balken.

2 mm ruimte bij het uiteinde van de plankverbinding

Installeer clips op iedere balk

### Installatie van de randplank met randclips:

Voor een overhang van 26 mm voorbij het dekframe.

1. Snijd verstekhoeken voor de zichtbare hoeken van het dek. Als je ontwerp twee hoeken heeft, kun je verspilling en snijwerk verminderen door je versteksede te gebruiken om een volledige plank in twee bruikbare hoekstukken te verdelen. De hoekstukken aan de zichtbare rand tegenover de gevel moeten eindigen op een dwarsbalk. De randplanken aan de zichtbare randen met gevellatten worden volledig ondersteund door de binnenste gevellat.
2. Hou je gezaagde hoekstukken op hun plaats met twee hoekclips en installeer dan losjes één groefclip aan de binnenkant van de gezaagde hoek. Trek het nog niet strak aan.
3. Werk vanuit je hoeken in iedere richting en plaats één randplank per keer, bevestig deze lichtjes met twee hoekclips per plank. Als je je dekaftmetingen niet hebt gepland om laterale sneden te elimineren, maak dan de benodigde sneden en plaats die korte secties ofwel naast het huis of in het midden van een zichtbare rand met twee hoeken.
4. Een deel van de achterkant van de plank zal zichtbaar zijn vanwege het schuren van de afschuining bij de sneden.

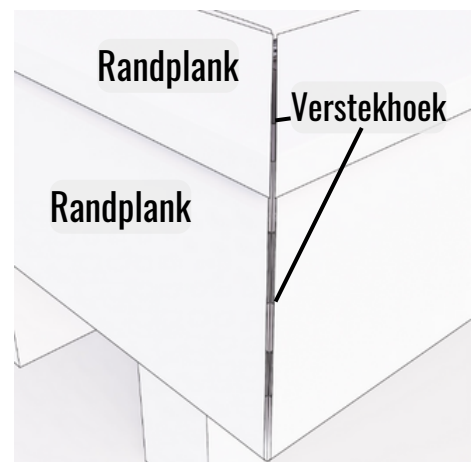
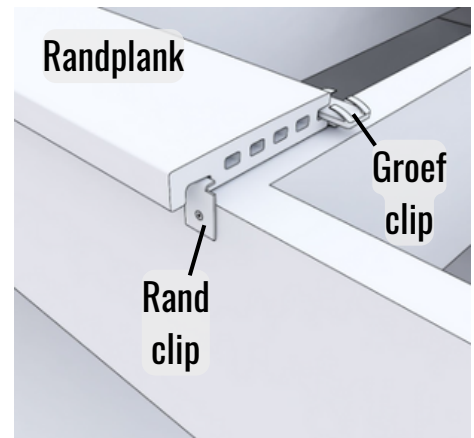

### Alternatieve installatie van de randplank om een ronde rand van 0 mm tot 39 mm te bereiken, met behulp van startclips in plaats van randclips:

De randplank kan ook worden geïnstalleerd met behulp van startclips. Hiermee kun je de omtrekplank laten uitsteken van 0 mm tot 39 mm. Dit kan voordelig zijn als het dek niet perfect vierkant is.

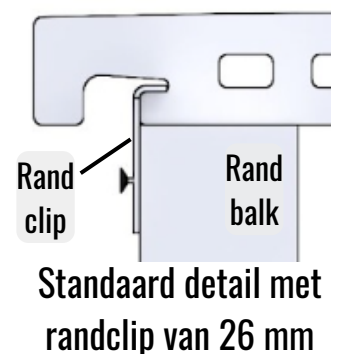
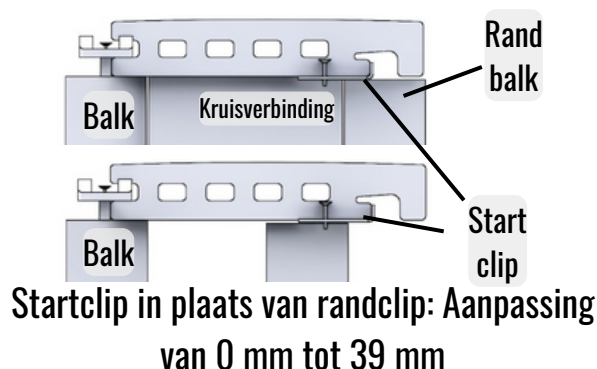
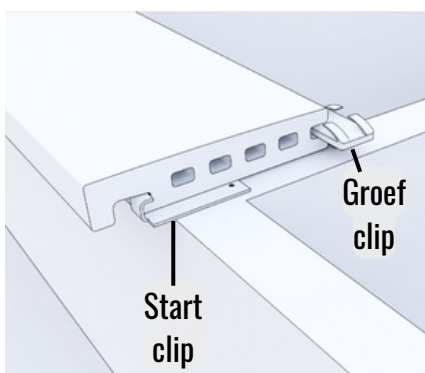

## Groefplanken Installeren

Nu je terras is 'ingekaderd' door de randplanken, is het tijd om het op te vullen met groefplanken, te beginnen bij de blootgestelde rand. Voor balken met **tussenruimten van 305 mm**, gebruik een **verspringing van vier rijen** zoals aangegeven in het diagram. Volledige planken overspannen vijf balken. Gebruik vulplaatjes om ervoor te zorgen dat ze volledig worden ondersteund op iedere balk.

De tweede, derde en vierde rij beginnen tiederens op één balk verder. Snijd planken bij zoals nodig om de ruimtes op te vullen.

De vijfde rij begint weer op de eerste balk. Herhaal dit patroon totdat het dek compleet is.

Als alternatief werkt ook een verspringing van twee rijen goed voor balken met een tussenruimte van 305 mm.



**PRO TIP:** Snijd voordat je begint één plank zorgvuldig op 305 mm, wat je een stuk van 914 mm geeft. Snijd vervolgens een andere plank doormidden zodat je twee stukken van 610 mm hebt. Hiermee kun je de perfecte verspringing in je indeling creëren.

Voor balken met een **tussenruimte van 406 mm**, gebruik een verspringingspatroon van drie rijen. Planken zullen vier balken bereiken.

De tweede en derde rij beginnen tiederens één balk verder. Snijd planken zoals nodig om de ruimtes op te vullen.

De vierde rij begint weer op de eerste balk. Herhaal dit patroon totdat het dek voltooid is.



**PRO TIP:** Snijd voordat je begint een stuk van 406 mm af dat zal worden gebruikt om je tweede rij te starten. De resterende stukken zijn precies wat je nodig hebt om je derde rij te beginnen.

Plaats je eerste rij groefplanken, met groefclips bij iedere ligger. Schroef ze nog niet strak - laat twee of drie rijen los terwijl je verder gaat. Dit maakt de uiteindelijke aanpassing en flexibiliteit mogelijk wanneer je de volgende rij plaatst. Gebruik dit om eventuele lichte kromming in de planken te verbergen, wat de uitstraling van het dek verder verbetert.

Laat 2 mm ruimte tussen de planken om beweging van het hout mogelijk te maken.

Ga door met het plaatsen van rijen totdat je de laatste rij bereikt, naast het huis.

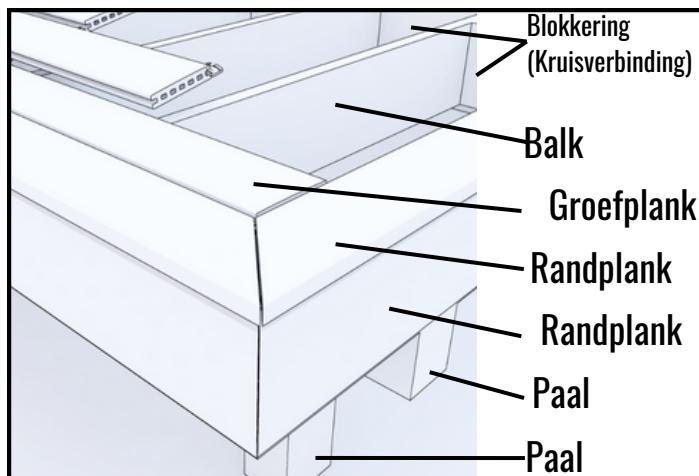

## Verbeter het algehele uiterlijk van uw Tanzite-dek:

- Installeer eventuele beschadigde planken op een minder opvallende plaats waar ze minder zichtbaar zijn.
- Zorg voor een opening van 2 mm waar de uiteinden samenkomen.

dan de opening tussen iedere rij planken aan om het geleidelijk weer vierkant te maken tegen de tijd dat je bij de laatste plank komt. Laat de clips los om de uiteindelijke aanpassing mogelijk te maken voordat je ze vastdraait.

Gebruik vulstukken om IEDER gat tussen de bovenkant van de ligger en de plank op te vullen voordat je de bevestigingsmiddelen vastdraait, om ervoor te zorgen dat alle planken volledig worden ondersteund en dat de clips de planken niet vervormen.

Het niet ondersteunen van de Tanzite-plank op iedere draagbalk, op maximaal 406 mm van elkaar, zal resulteren in het falen van de plank.

**Installeer clips op iedere balk**



## Installeer je laatste rij groefplanken

1. Installeer de startclips langs de muur van het huis, met één clip gecentreerd op iedere balk. De startclips hoeven niet gelijkmatig te zijn verdeeld, maar moeten in een rechte lijn staan en loodrecht op de rand van het dek worden geplaatst om de installatie eenvoudiger te maken. Gebruik een krijtlijn of een lange waterpas voor nauwkeurigheid.
2. Plaats de eerste groefplank in de laatste rij en schuif de clips langs de groeven om er één over iedere balk te positioneren.
3. Herhaal het proces totdat je bij de laatste plank bent aangekomen.
4. Voordat je de laatste plank plaatst, tel je hoeveel groefclips je nodig hebt om in iedere balk te bevestigen en schuif je ze in de groef van de vorige plank in de rij, zodat ze uit de weg zijn.
5. Plaats de laatste plank en schuif de clips langs de groef op hun plaats over de balken, inclusief de laatste balk waar de groefplanken de randplanken ontmoeten.
6. Pas de planken aan zodat de kieren zo gelijk mogelijk zijn.
7. Schroef alle clips vast, maar zorg ervoor dat je ze niet te strak aandraait om te voorkomen dat de planken kromtrekken.

Als je de laatste rij groefplanken moet inschuiven om ze onder een drempel of gevel aan de muur van het huis te passen:

1. Bevestig de starterclips met twee schroeven om te voorkomen dat ze draaien terwijl de plank op zijn plaats schuift.
2. Verwijder de randplank naast de muur van het huis.
3. Schuif de laatste rij groefplanken op hun plaats.
4. Plaats de randplank terug.

Wanneer alle planken op hun plek zitten, bewaar dan de ongebruikte planken en clips samen voor toekomstige reparaties of vervanging.

Voor de laatste plank: schuif de groefclips in de groef van de vorige plank om ze tijdelijk op te bergen. Plaats de plank. Schuif nu de clips langs de groef om ze boven iedere draagbalk te positioneren.



## Leuningen

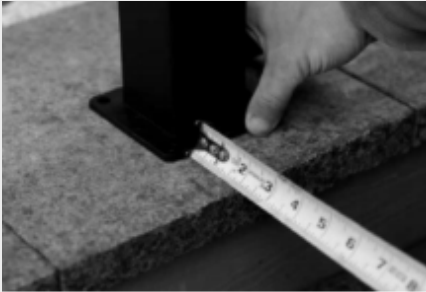

Als je een leuning op de balk monteert, is het niet nodig om door Tanzite te boren. Als alternatief kun je leuningen aan de oppervlakte monteren:

1. Bepaal de locatie van iedere leuningpaal en markeer op het Tanzite waar je gaten nodig hebt voor de bevestiging van de leuningpaal. Boor iedere opening voor met een diamantboor of een boorbitje dat minstens 2 mm groter is dan de schroeven die je gebruikt om de leuning te bevestigen. De schroeven moeten los zitten terwijl ze door het gat gaan en het Tanzite moet gelijkmatig worden ondersteund door het hout eronder, zowel bij het boren als bij de installatie, om het risico op breuk te verminderen (zie Extra Aanbevelingen in deze handleiding).
2. Draai de schroeven langzaam aan. Plaats indien nodig een shim tussen de voet van de paal en het Tanzite-plank om de paal loodrecht te maken. Maak de leuning volgens de specificaties van de fabrikant af.

- Controleer altijd de lokale bouwvoorschriften voor leuningen.

**\*\*\*Gebruik GEEN klopboormachine.  
Gebruik GEEN metselboor.\*\*\***

### **VERMIJD HET SNIJDEN VAN METAAL OP HET DEK:**

Hete vonken van metaal kunnen smelten en zich hechten aan het oppervlak van Tanzite, wat mogelijk verkleuring kan veroorzaken.

# Algemeen Advies voor Installatie, Onderhoud en Reparatie van Tanzite

**Tanzite**  
STONEDECKS

## Roestvlekken verwijderen

Roestvlekken kun je verwijderen met een niet-zuurhoudend roestverwijderingsmiddel. We raden het gebruik aan van Evapo-Rust reiniger. Ga naar <https://www.evapo-rust.com/evapo-rust-remover/>.

## Tanzite schuren

Randen en hoeken, vooral na het maken van een snede, dienen glad geschuurd te worden met een diamantschuurpad. Je kunt diamantschuurpads via onze website bestellen.

## Boren in Tanzite

Tanzite kan worden geboord met een normale boor (gebruik geen klopper of betonboor) en een diamantboor. De gaten moeten minstens 2 mm groter worden geboord dan de schroef, zodat de schroef geen contact maakt met de Tanzite. De Tanzite fungeert als een afstandhouder. Zorg ervoor dat de Tanzite vlak en volledig wordt ondersteund op houten blokken tijdens het boren en wanneer deze is geïnstalleerd om breuk van de Tanzite te voorkomen. Tanzite heeft overvloedige druksterkte, maar mag niet worden blootgesteld aan torsie (bijvoorbeeld geïnstalleerd of geboord op een oneffen ondergrond).

De levensduur van de boor kan worden verlengd door water te gebruiken. Boorbits voor 'glas en tegels' werken goed. We raden Bosch Glass & Tile aan. <https://www.boschtools.com/us/en/boschtools-ocs/glass-and-tile-bits-39422-c/>

Als je meerdere gaten wil boren, raden we aan om een boorpers te gebruiken om sneller te boren en de levensduur van de boorbits te verlengen, omdat de boorpers voldoende druk en water op de boorbit mogelijk maakt zonder vermoeid te raken. We raden aan om een kleine draagbare boorpers zoals de 10-inch Ryobi te gebruiken. <https://www.ryobitools.com/products/details/33287163342>

## Tanzite-steen Snijden **\*\*Draag bij droog zagen een goedgekeurd stofmasker of gasmasker\*\***

Tanzite kan worden gesneden met een gewone zaag met een diamantzaagblad. Het gebruik van een continu dunrandig diamantzaagblad zorgt voor een schonere snede. We raden aan om een glas-, tegel- of porseleinzaagblad te gebruiken. Een handbediende slijpmachine (haakse slijper) met een diamantzaagblad werkt goed voor gedetailleerde sneden, bijvoorbeeld om een p rond een gasleiding te passen.

Als je veel sneden moet maken, raden we aan om een natte tegelzaag te gebruiken. Na iedere snede kun je de rand afwerken met een diamant schuurpad.

## Let op bij het snijden van Tanzite, omdat hier silicastaof kan produceren

De zwevende stofdeeltjes tijdens het snijden kan worden verminderd met water en goede ventilatie, maar je moet altijd rekening houden met passende persoonlijke beschermingsmiddelen, waaronder ademhalingsbescherming, oogbescherming, gehoorbescherming en bescherming tegen trillingen.

# Algemeen Advies voor Installatie, Onderhoud en Reparatie van Tanzite

**Tanzite**  
**STONEDECKS**

## **Bescherming van de draagbalken**

Gebruik dempende draagbalktape omdat:

1. Het de levensduur van de draagbalken verlengt.
2. Het enige beweging in de draagbalken absorbeert, aangezien ze van nature krimpen, uitzetten of draaien na verloop van tijd.
3. Het helpt de kracht van stoten op het oppervlak van het dek op te vangen.
4. Wij leveren dempende draagbalktape op onze website.

## **Kleurverbeterende sealer**

Het afdichten van Tanziet kan de kleur helderder en levendiger maken, vergelijkbaar met hoe het eruitziet wanneer het nat is. Wij raden Enrich'N'Seal™ van Aqua-Mix aan.

<https://aquamix.com.au/products/sealers/enhancing-sealers/enrichnseal/>

## **Regelmatig reinigen**

Spoel de Tanziet af zoals nodig, bij voorkeur met milieuvriendelijke schoonmaakproducten. Ook kun je een hogedrukreiniger gebruiken. Voor regelmatig reinigen raden wij Spray & Forget Outdoor Cleaner aan.

<https://www.sprayandforget.com/product/sfhdspry/>

## **Vetvlekken verwijderen**

Reinig de vetvlek met een geconcentreerde oplossing van afwasmiddel; wij raden Dawn Platinum aan. Als de vlek aanhoudt, gebruik dan een ontvettingsmiddel voor motorolie. Wij raden Purple Power Industrial Strength Cleaner/Degreaser aan.

<https://www.clean-rite.com/industrial>

## **Verfspatten verwijderen**

Gebruik een verfspatterverwijderaar om de verf te verwijderen. Als de verf is opgedroogd, gebruik dan een graffiti-verwijderaar. Wij raden Goof Off Graffiti Remover aan.

<https://gooffproducts.com/graffiti-remover-non-nmp/>

## **Beschadigingen herstellen**

Als je een kleine beschadiging in de steen hebt, kan deze visueel worden verdoezeld. Wij raden aan om een Sakura Pen-Touch verfstift te gebruiken.

<https://www.sakuraofamerica.com/product/pen-touch/>

# Algemeen Advies voor Installatie, Onderhoud en Reparatie van Tanzite

**Tanzite**  
STONEDECKS

## Algemeen onderhoud

Reinig Tanzite met zeep en water en/of een hogedrukreiniger. Je kunt ook een milieuvriendelijke ijsontdooier gebruiken voor ijs, een ontvettingsmiddel voor vetvlekken en andere reinigingsproducten die geschikt zijn voor natuursteen. Vermijd het gebruik van agressieve chemicaliën of zuren.

Eenmaal per jaar, of wanneer nodig, controleer of er geen clips zijn verstoord en of de dekstructuur en relingen niet zijn verschoven of verslechterd. Controleer ook of de Tanzite niet beschadigd is. Vervang alle beschadigde of verslechterde onderdelen van het dek.

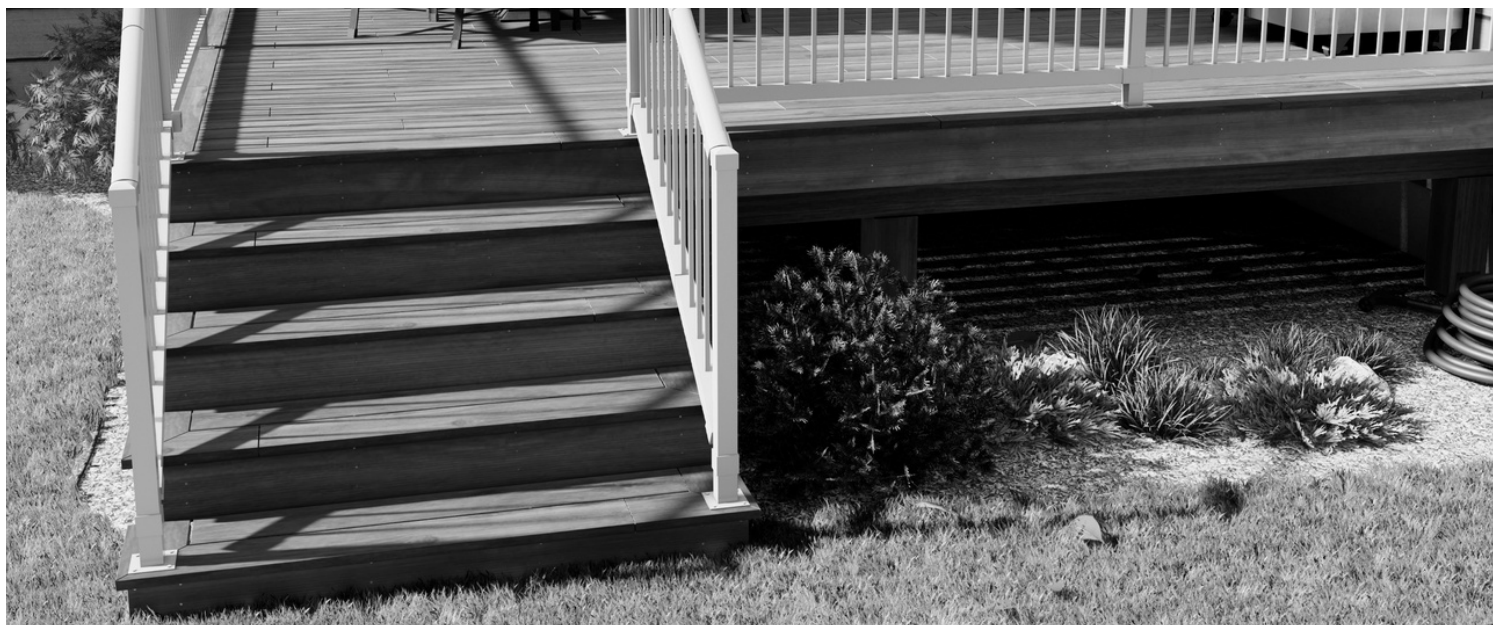

Probleem	Oplossing
<p>Tanzite-plank barst wanneer:</p> <ul style="list-style-type: none"> <li>• Ik erin boor</li> <li>• Ik erop sta</li> <li>• Ik leuningpalen installeer</li> </ul>	<p>Op de een of andere manier is de plank blootgesteld aan belasting waarvoor deze niet is ontworpen, hoogstwaarschijnlijk omdat deze niet volledig wordt ondersteund.</p> <p>De plank moet worden geïnstalleerd op een gelijkmatige houten constructie zonder uitstekend hout, schroeven, spijkers of andere oorzaken van oneffenheden. Bij het bouwen van het frame voor je terras, zorg ervoor dat iedere draagbalk contact maakt met iedere Tanzite-plank op ieder kruispunt. Gebruik vulstukken indien nodig om dit te bereiken. Installeer om de 1,5 meter ondersteuningsbalken (tussenblokken) langs de lengte van de draagbalken en onder iedere leuningpaal, aangezien de draagbalken zonder voldoende ondersteuning meer kunnen draaien dan de Tanzite-planken kunnen opvangen.</p> <p><b>De oorzaak van het probleem vaststellen:</b> Indien nodig, kijk onder het dek om het te bekijken. Zo niet, maak de clips los en verwijder de plank.</p> <ul style="list-style-type: none"> <li>• Zorg ervoor dat er niets uitsteekt vanaf het dek - schroeven, spijkers, hout, bouwafval van wederse aard dan ook (het komt voor).</li> <li>• Zorg ervoor dat de plank rust op (contact maakt met) alle draagbalken waar hij overheen gaat, en dat een clip is geïnstalleerd bij iedere draagbalk, aan iedere rand van de plank.</li> <li>• Zorg ervoor dat er geen clips zijn die de plank naar beneden drukken om contact te maken met de draagbalk. Als dit het geval is, maak de schroef los, plaats een vulstuk om de kloof tussen de draagbalk en de plank volledig op te vullen, en draai de schroef weer vast om het vulstuk op zijn plaats te bevestigen.</li> <li>• Zorg ervoor dat de juiste afmetingen zijn gebruikt voor balkgrootte, balkspanwijdte, draagbalkgrootte en draagbalkspanwijdte, zodat de structuur voldoende stevig en niet overbelast is.</li> </ul> <p><b>Nadat je het probleem hebt geïdentificeerd en opgelost,</b> door eventuele obstructies te verwijderen of vulstukken toe te voegen zoals nodig om volledig contact te maken met iedere draagbalk zonder de schroeven te gebruiken om de planken omlaag te dwingen, <b>installeer een vervangend stuk en draai de clipschroeven licht maar stevig vast.</b></p> <p>Ten slotte, <b>pas hetzelfde toe op de rest van het dek,</b> waarbij je het risico op verdere breuken vermindert door ervoor te zorgen dat alle planken volledig worden ondersteund, vulstukken te gebruiken waar nodig en eventuele andere uitsteeksels te verwijderen.</p>

Probleem	Oplossing
Beton, cement, stucwerk	Om te voorkomen dat beton-, cement- of stucwerkstof op het Tanzite-dek terecht komt, bedek het met planken en lakens wanneer je in de buurt werkt met beton, cement of stucwerk. Ook kunnen er ongelukken gebeuren, en je kunt een betonoplosser en een schraper gebruiken om beton, cement en stucwerk van het oppervlak van Tanzite te verwijderen. Vermijd agressieve chemicaliën of zure producten.
Verfspatten	Hetzelfde geldt voor verf - het is gewoon eenvoudiger om het goed af te dekken dan later rommel op te ruimen en het risico te lopen op schade. Gebruik een verfspatterverwijderaar om de verf te verwijderen. Als de verf is opgedroogd, gebruik dan een graffiti-verwijderaar. Wij raden Goof Off Graffiti Remover aan. <a href="https://gooffproducts.com/graffiti-remover-non-nmp/">https://gooffproducts.com/graffiti-remover-non-nmp/</a>
Puin, vuil, modder Ijs en sneeuw Vet	Reinig Tanzite met een stevige borstel, met zeep en water of een hogedrukreiniger. Je kunt ook een milieuvriendelijke ijzontdooier gebruiken voor ijs, een ontvetter voor vetvlekken en andere reinigingsproducten die specifiek geschikt zijn voor natuursteen. Vermijd het gebruik van agressieve chemicaliën of zuren.
Vlekken van hard water	Hard water heeft een hoge concentratie mineralen zoals kalk, silica en calcium, vanwege de geologie waaruit het afkomstig is. Wanneer het opdroogt, kunnen mineralen achterblijven als zichtbare afzettingen op het dek, die kunnen worden verwijderd met behulp van witte azijn en vervolgens grondig spoelen met een tuinslang of hogedrukreiniger. Indien nodig kun je een hardwatervlekverwijderaar gebruiken.
Roestvlekken	Roestvlekken kun je reinigen met een niet-zure roestverwijderaar. Wij raden aan om Evapo-Rust reiniger te gebruiken. <a href="https://www.evapo-rust.com/evapo-rust-remover/">https://www.evapo-rust.com/evapo-rust-remover/</a>
Gebarsten hoeken	Score Tanzite voordat je het snijdt. Gebruik een fijne en dunne, doorlopende diamantzaag op een natte zaag om de kans op afsplintering tot een minimum te beperken. Schuur de rand om deze glad te maken. De meeste spaanders kunnen worden verwijderd door een afschuining aan te brengen in de snijrand. Indien nodig, gebruik een verfstift om het visuele effect te verminderen. Plaats indien mogelijk eventuele beschadigde randen op plaatsen waar ze minder zichtbaar zijn.

# Steigers, Drijvende Platforms, Vlonderterrassen, Duik- en Visplatforms, Bootdekken

# Tanzite

STONEDECKS

Tanzite is een uitstekende keuze voor steigers, drijvende platforms en soortgelijke toepassingen:

1. Het is robuust en zeer bestand tegen schade, en daarom geschikt voor gebruik in openbare gebieden met veel voetverkeer.
2. Het is krasbestendig, dus het behoudt zijn oorspronkelijke uiterlijk zoals bedoeld.
3. Het is antislip en toch glad, waardoor water gemakkelijk over en door het oppervlak kan stromen om ongewenste ophoping of bevroeringsrisico's te voorkomen.
4. Het kan eenvoudig worden gereinigd met hogedrukreinigers en commerciële apparatuur, zonder het gebruik van chemicaliën of zuren.
5. Het is ondoordringbaar voor water en wordt niet beïnvloed door zeewater.
6. Wij leveren roestvrijstalen bevestigingsmiddelen van maritieme kwaliteit.



Tanzite is ideaal voor gebruik rond zwembaden en jacuzzi's.



Volg de standaard richtlijnen voor Tanzite voor een optimale indeling en installatie van de planken. Draagbalken dienen te worden geplaatst op 305 mm of 406 mm afstanden, met bevestigingen in iedere draagbalk, en de uiteinden van de planken moeten altijd samenkomen op een draagbalk.





Bij Tanzite zijn we toegewijd aan het behoud en de bescherming van onze prachtige wereld voor toekomstige generaties. Wij geloven dat we door samen te werken een aanzienlijke impact op het milieu kunnen hebben. Als onderdeel van deze toewijding monitoren we voortdurend mogelijkheden om onze productieprocessen, logistieke operaties en administratieve procedures te verbeteren.

Als investeerders in zowel mensen als de planeet, staan duurzame praktijken centraal in ons bedrijf. Ons doel is niet alleen om geweldige producten te creëren, maar ook om onze ecologische voetafdruk te minimaliseren. Tanzite is trots om een reeks prachtige producten aan te bieden die natuurlijk duurzaam en herbruikbaar zijn. Door duurzame materialen te gebruiken en efficiënte productiemethoden te implementeren, zorgen we ervoor dat elk Tanzite-product is ontworpen met oog voor duurzaamheid. Deze aanpak vermindert niet alleen afval, maar moedigt ook het hergebruik van materialen waar mogelijk aan.

Wij zijn ervan overtuigd dat het onze verantwoordelijkheid is om positief bij te dragen aan de wereld om ons heen. Door voortdurende innovatie en een onwrikbare inzet voor duurzaamheid streeft Tanzite ernaar een voorbeeld te stellen voor andere bedrijven binnen onze branche.

## PRODUCT

- Niet-destructieve installatie, eenvoudig herbruikbaar.
- Bevat geen plastic, PFAS of andere chemicaliën.
- Gemaakt van duurzame materialen.
- Gaat zeer lang mee.
- Hoge kwaliteit, weinig vervanging nodig.
- Eenvoudig te vervangen bij schade.
- Geen chemicaliën nodig voor onderhoud.
- Ontworpen om bouwafval te verminderen.

## LOGISTIEK

- Onze fabriek bevindt zich dicht bij de grondstoffen om emissies geassocieerd met transport te verminderen.
- We minimaliseren verpakkingen.
- Onze verpakking is van gerecycled materiaal gemaakt.
- Onze logistieke partners worden geselecteerd op basis van duurzaamheidscriteria.
- We bevorderen opties voor vervoer met een lage koolstofuitstoot.

## PRODUCTIE

- Materiaalleveranciers geselecteerd op basis van duurzaamheidscriteria.
- Productieproces geoptimaliseerd om energie- en materiaalgebruik te verminderen.
- Operationeel beleid op locatie voor energiebesparing en koolstofvermindering in gebouwen.
- Tanzite draagt NIET bij aan ontbossing.

## DUURZAAM BEDRIJF

- Een toonaangevende speler in de branche met een focus op duurzaamheid.
- Duurzaamheid in alle aspecten van ons bedrijf.
- Investeerders in mensen en de planeet
- Verantwoorde inkoop.

## Appalachian Testgegevens en Belastingsspecificaties

### Eigenschappen

<b>Eigenschap</b>	<b>Vereiste</b>	<b>Resultaten</b>
Gewicht		4,76 lbs / lineaire voet
Dichtheid		144 lb / kubieke voet
Temperatuur/Vochtigheidseffect	ICC-ES AC174	Voldoet aan de code
Kruipontspanning	ICC-ES AC174	Voldoet aan de code
UV-bestendigheid	ICC-ES AC174	Voldoet aan de code
Weerstand tegen oppervlakteabrasie	ASTM C1027	Klasse 4
Krasbestendigheid	ASTM C1895	Klasse 7
Brekende sterkte	ASTM C648	2555 lbf
Wateropname	ASTM C370	< 0,1%
Chemische bestendigheid	ASTM C650	Klasse A
COF van lineaire thermische uitzetting	ASTM C372	$5,5 \times 10^{-6}$ oC-1
Weerstand tegen vlekken	ASTM C1378	Klasse A
Dynamische wrijvingscoëfficiënt	ANSI 326.3	0,7 (R11)
	ASTM C373	< 0,2%
Vorst-dooi bestendigheid	ASTM C1026	Geen schade
Reactie op vuur	UNE-EN 13501-1	A1 (Geen reactie)

## Toleranties

Eigenschap	Vereiste	Resultaten
Breedte	ASTM C499	± 0,04" (1 mm)
Lengte	ASTM C499	± 0,04" (1 mm)
Dikte	ASTM C499	± 0,04" (1 mm)
Rechttheid van de zijkanten	ASTM C502	± 0,08" (2 mm)
Rechthoekigheid	ASTM C502	± 0,06" (1.5 mm)
Laterale kromming	ASTM C485	± 0,06" (1.5 mm)
Kromming	ASTM C485	± 0,08" (2 mm)

## Zonne-Reflectie-Index (SRI) - ASTM E1980-11

Kleur	Zonreflectie	Solar Absorptance
Zilveresdoorn	0,48	0,52
Amerikaans Walnoot	0,32	0,68

## Grenzen voor dynamische belasting

	Belasting	Spanwijdte
Maximale Capaciteit	400 lbf	12" O.C.
Maximale Capaciteit	300 lbf	16" O.C.
Maximale Capaciteit	100 lbf	24" O.C.



















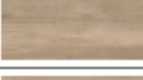

## Gebruik op trappen

Geconcentreerde Belasting	300 lbf	12" O.C.
Geconcentreerde Belasting	300 lbf	16" O.C.

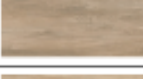







# Afmetingen en Kleuren van de Planken **Tanzite**

## STONEDECKS

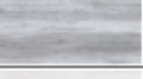
### Groefplanken en Randplanken

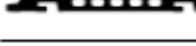
Color	Profile	Dimensions (mm)	Weight (lbs)
 American Walnut	 Edge	6" x 48" x 1" (144mm x 1219mm x 26mm)	18
 American Walnut	 Grooved	6" x 48" x 1" (144mm x 1219mm x 26mm)	18
 Driftwood	 Edge	6" x 48" x 1" (144mm x 1219mm x 26mm)	18
 Driftwood	 Grooved	6" x 48" x 1" (144mm x 1219mm x 26mm)	18
 Silver Maple	 Edge	6" x 48" x 1" (144mm x 1219mm x 26mm)	18
 Silver Maple	 Grooved	6" x 48" x 1" (144mm x 1219mm x 26mm)	18
 Aged Teak	 Edge	6" x 48" x 1" (144mm x 1219mm x 26mm)	18
 Aged Teak	 Grooved	6" x 48" x 1" (144mm x 1219mm x 26mm)	18
 White Ash	 Edge	6" x 48" x 1" (144mm x 1219mm x 26mm)	18
 White Ash	 Grooved	6" x 48" x 1" (144mm x 1219mm x 26mm)	18

### Randplanken

 American Walnut	 Fascia	8" x 48" x 3/4" (205mm x 1219mm x 19mm)	18
 Driftwood	 Fascia	8" x 48" x 3/4" (205mm x 1219mm x 19mm)	18
 Silver Maple	 Fascia	8" x 48" x 3/4" (205mm x 1219mm x 19mm)	18
 Aged Teak	 Fascia	8" x 48" x 3/4" (205mm x 1219mm x 19mm)	18
 White Ash	 Fascia	8" x 48" x 3/4" (205mm x 1219mm x 19mm)	18

Checklist (pagina 1 van 2).

Het doel van deze checklist is om eenvoudige installatie te ondersteunen, ongelukken te verminderen en de tevredenheid van zowel de installateur als de klant te vergroten. Het gebruik ervan wordt aanbevolen, maar het heeft geen invloed op de garantie en het wordt niet ingediend bij Tanzite.

- Wij raden aan dat de installateur en de huiseigenaar dit document samen invullen, of dat je het gebruikt als een inspectietool op locatie.

Handtekening bij voltooiing met datum (Installateur):

Handtekening bij voltooiing met datum (Huiseigenaar):

LET OP: DEZE CHECKLIST IS NIET UITPUTTEND Dit bevat twee secties: 1. Controles van het dekframe - VOORDAT Tanzite wordt geïnstalleerd. 2. Laatste controles van Tanzite-dek.	Relevante pagina in handleiding	Afvinken tijdens de installatie	Laatste controle voor oplevering
<b>1. Controles van het dekframe - VOORDAT Tanzite wordt geïnstalleerd:</b>			
Balkondersteuning wordt geïnstalleerd tussen de draagbalken, minstens om de 1,5 meter, om te voorkomen dat de draagbalken draaien en om het dekframe sterker te maken.	p.11		
Extra ondersteuning wordt geïnstalleerd tussen de draagbalken, waar een leuningpaal zal worden bevestigd en in de naastgelegen draagbalkruimte, ook waar trappen aansluiten op het dek.	p.15		
De bovenkanten van de draagbalken zijn gelijk aan elkaar.	p.15		
Alle balken zijn van voldoende grootte voor de overspanningen.	p.8		
Het hout lijkt niet verrot of zwak.			
Er is dempende draagbalktape geïnstalleerd.	p.15		

Checklist vervolg (pagina 2 van 2).

LET OP: DEZE CHECKLIST IS <b>NIET</b> UITPUTTEND	Pagina in handleiding	Afvinken tijdens de installatie	Laatste controle voor oplevering
<b>2. Controles van het Tanzite-dek:</b>			
Iedere plank wordt volledig ondersteund: idealiter vlak tegen het hout, hoewel vulstukken kunnen worden gebruikt om eventuele openingen tussen de draagbalk en het Tanzite-plank op te vullen.	p.15 p.17		
De uiteinden van de planken hebben allemaal een opening voor de volgende plank. Deze openingen bij de uiteinden lijken allemaal vergelijkbaar voor het menselijk oog.	p.24		
Eventuele reserveplanken, redelijk grote afsnijdingen, clips of andere onderdelen zijn op de locatie opgeslagen en de eigenaar is op de hoogte van hun locatie, voor het geval dat ze deze in de toekomst nodig hebben.	p.25		
Iedere plank wordt op zijn plek gehouden door de clips op iedere hoek en op iedere draagbalk waar ze langs gaan.	p.24		
Iedere plank begint en eindigt op een draagbalk.	p.23		
De treden voelen stevig aan en lijken niet veerkrachtig.	p.16		
Leuningpalen voelen solide aan en buigen niet wanneer er tegenaan wordt geleund.	p.26		
Eventuele kromming in de planken is gelijkgetrokken om het visuele effect te minimaliseren.	p.24		
Eventuele beschadigde randen of andere visueel aangetaste planken zijn geïnstalleerd op onopvallende plaatsen waar ze minder visuele impact hebben.	p.24 p.31		

## **UITSLUITINGEN VAN GARANTIEDEKKING EN BEPERKING VAN AANSPRAKELIJKHEID: Productinstallatie:**

Het product moet worden geïnstalleerd volgens de industriestandaarden en de schriftelijke specificaties van de fabrikant voor installaties, waaronder, maar niet beperkt tot, industriestandaarden zoals waterdichtheid, barrière tegen scheuren, ondergrondse vereisten, beweging en uitzettingsvoegen. Dit omvat ook vereisten zoals het controleren voorafgaand aan de installatie dat het product geen gebreken vertoont, geschikt is voor het beoogde doel, controleren of er voldoende hoeveelheden van het product uit dezelfde partij worden geleverd, het juist mengen van de variatie van kleuren van het geleverde product, en naleving van de schriftelijke specificaties van de fabrikant en industriestandaarden voor installatie, onderhoud en reparatie. Als er een gebrek wordt geconstateerd in het product vóór de installatie, mag het product niet worden geïnstalleerd, aangezien de installatie van het product met een identificeerbaar gebrek vóór de installatie of zichtbare gebreken of afwijkingen die voor de installatie duidelijk zijn, deze garantie ongeldig maakt. Zodra het product is geïnstalleerd, is de fabrikant niet aansprakelijk voor kleurafstemming of menging, noch voor de vervanging van tegels met duidelijke visuele fouten. Water, ijs, olie, vet en andere stoffen creëren gladde omstandigheden, en de fabrikant is niet verantwoordelijk voor en geeft geen expliciete of impliciete garantie met betrekking tot de geschiktheid of bruikbaarheid voor welk doel dan ook, inclusief, maar niet beperkt tot vloertoepassingen in of met gladde omstandigheden. Schade tijdens of na de installatie en installatiefouten vallen niet onder deze garantie, en deze garantie is niet van toepassing wanneer achteruitgang het gevolg is van het product dat niet geschikt is voor het beoogde gebruik, een ontwerp of installatie die niet voldoet aan toepasselijke codes, normen en erkende werkprocedures, of als de installatie van de schriftelijke specificaties van de fabrikant niet is gevolgd. Schade of barsten als gevolg van structurele beweging, instorting of bezinking van de grond of ondersteunende structuur, overmatige doorbuiging of andere storing in de ondergrond, normale slijtage, schade of gebreken veroorzaakt door onjuiste installatie, gebrek aan juist onderhoud, ongevallen, misbruik of verkeerd gebruik vallen niet onder dekking van deze garantie. Defecte installatie, zoals, maar niet beperkt tot, reparatiemateriaal voor de ondergrond of accessoireproducten zoals bevestigingsmiddelen van derden; zwak beton en metselwerkondergronden, onregelmatigheden in de ondergrond of ondervloer; achteruitgang van de ondergrond of ondervloer; natuurlijke kleurvariaties; vracht-, materiaal- en arbeidskosten.

### **Lippage:**

Lippage verwijst naar verschillen in hoogte tussen de randen van aangrenzende planken, het opkrullen van de planken. De perceptie van hoogteverschillen wordt beïnvloed door verschillende factoren, waaronder de toegestane kromming van de planken, kromming van de dekstructuur, de hoek van het licht dat schaduwen creëert en sterk reflecterende oppervlakken die anders acceptabele variaties in modules benadrukken. Na installatie, wanneer er sprake is van lippage, moet de installateur dit corrigeren. Om lippage te voorkomen of aan te pakken, is de juiste voorbereiding van de ondergrond en de installatie van het product vereist door vakbekwame professionals. Lippage is een installatiefout en valt niet onder deze garantie.

## **UITSLUITINGEN VAN GARANTIEDEKKING EN BEPERKING VAN AANSPRAKELIJKHEID:**

### **Variaties:**

Variaties in adering, barsten, putjes, textuur, kleur en tint zijn inherente kenmerken van alle steen en zullen verschillen van plank tot plank en van levering tot levering. De fabrikant verleent geen garantie voor de schaduw, grootte, dikte, krommingvariaties, oppervlakteafwerkingvariaties of andere natuurlijke afwijkingen op het product. Een inherente eigenschap van het product is dat planken tot op zekere hoogte zullen buigen, kantelen en kromtrekken, en mogelijk licht kunnen variëren in grootte van partij tot partij. Deze variaties in grootte en kleur zijn te wijten aan veranderingen in vochtigheid en thermische belastingen die de planken tijdens de productie kunnen beïnvloeden. Partijen planken worden geïdentificeerd en gescheiden in lots op basis van specifieke kleur en kwaliteit. Productmonsters zijn slechts representatief en komen mogelijk niet exact overeen met geleverde materialen vanwege variaties in de productie en de natuurlijke grondstoffen die het product vormen. Kleuren op foto's kunnen mogelijk niet exact overeenkomen met het geleverde product, aangezien het geleverde product lichte verschillen in kleur, tint en/of oppervlakte-uitstraling kan hebben. De website van de fabrikant, marketingmateriaal en promotiemateriaal weerspiegelen mogelijk niet de ware aard van het product.

### **Onderhoud en reinigen:**

Het product moet op de juiste wijze onderhouden en gereinigd worden volgens de instructies van de handleiding van de fabrikant, samen met de schriftelijke specificaties van de fabrikant en industriestandaarden. Het product bevat schuurmiddelen die een ruw oppervlak creëren en reinigingsproblemen veroorzaken omdat vuil en andere verontreinigingen zich in het oppervlak nestelen. Extra aandacht is nodig om ervoor te zorgen dat verontreinigingen tijdig worden verwijderd. Voor duidelijkheid moet het product niet in contact komen met giftige stoffen, zuren, basen of andere stoffen die de oppervlakken zullen beschadigen.

### **Slijtage door normaal gebruik:**

Deze garantie dekt geen normale slijtage en andere problemen die worden veroorzaakt door omstandigheden, storingen of schade die niet voortvloeien uit gebreken op het moment van aankoop, in de fabricage van de producten, in overeenstemming met de ANSI A137-1-2017-normen.

### **Impact- en schaafplekken:**

De garantie is niet van toepassing op normale slijtage, afschilfering of andere breuken of schade die kunnen worden veroorzaakt door impact, wrijving of ongepaste of onvoldoende live-loads. Sta nooit toe dat harde, scherprandige of zware objecten vallen of anderszins een ongepaste belasting op het product veroorzaken, aangezien eventuele resulterende schade, afschilfering of barsten van het product niet wordt gedekt door deze garantie.



## UITSLUITINGEN VAN GARANTIEDEKKING EN BEPERKING VAN AANSPRAKELIJKHEID:

### Misbruik van het Product:

Het verkeerd gebruik, inclusief maar niet beperkt tot ongelukken, nalatigheid, fysiek of chemisch misbruik, of andere schade aan de producten die kan voortvloeien uit opzettelijke handelingen of nalatigheid van de klant, koper, eigenaar van het pand waar het product is geïnstalleerd, de installateur of een derde partij, valt niet onder deze garantie. De onjuiste behandeling, opslag, misbruik of verwaarlozing van het product door de klant, koper, eigenaar van het pand waar het product is geïnstalleerd, de installateur of een derde partij valt niet onder deze garantie.

### Overmacht, Normale Slijtage, Opzettelijke Handelingen of Nalatigheid:

Deze garantie is niet van toepassing op schade die het gevolg is van of gerelateerd is aan een natuurramp [waaronder, maar niet beperkt tot overstromingen, tornado's, sterke wind, stormen, brand, bliksem, aardbeving, etc.]; milieu- en atmosferische omstandigheden [luchtgedragen verontreinigende stoffen en verontreinigingen]; vlekken veroorzaakt door vreemde stoffen [zuren, basen]; normale verwerking, inclusief, maar niet beperkt tot blootstelling aan zonlicht, wind, regen, weersomstandigheden, milieu- en atmosferische omstandigheden; brand; vandalisme; normale slijtage; onjuiste behandeling, opslag, misbruik of verwaarlozing van het product, of andere schade aan de producten die kan voortvloeien uit opzettelijke handelingen of nalatigheid van de klant, koper, eigenaar van het pand waar het product is geïnstalleerd, de installateur of een derde partij.

### Toepasselijke Bouwvoorschriften:

Van toepassing zijnde bouwvoorschriften en wetten kunnen minimale productspecificaties voorschrijven, en de fabrikant verleent geen garantie op het product wanneer het gebruik of de installatie van het product in strijd is met van toepassing zijnde bouwvoorschriften en wetten.

### Beperking van Aansprakelijkheid:

Op het moment van fabricage voldoet het product aan de vereiste waarden voor de ANSI A137.1-2017-normen. Er worden tests uitgevoerd door een onafhankelijk testlaboratorium op willekeurige monsters van het product en worden geacht representatief te zijn voor de algemene kwaliteit van het product. Voor zover toegestaan onder de wet, zal de fabrikant onder geen enkele omstandigheid aansprakelijk zijn voor incidentele of gevolgschade, ongeacht of deze schade wordt gezocht in contract, in onrechtmatige daad (inclusief maar niet beperkt tot nalatigheid en strikte aansprakelijkheid) of anderszins, en de aansprakelijkheid van het product voor claims met betrekking tot niet-persoonlijk letsel met betrekking tot producten zal in geen geval de vervanging van dergelijke defecte producten of restitutie zoals hierin uiteengezet, overschrijden. Sommige staten of provincies staan de uitsluiting of beperking van incidentele of gevolgschade niet toe, dus de bovenstaande beperking of uitsluiting is mogelijk niet op jou van toepassing. Deze garantie geeft je specifieke wettelijke rechten, en je kunt ook andere rechten hebben die van staat tot staat of van provincie tot provincie kunnen variëren.

## HET INDIENEN VAN EEN GARANTIECLAIM EN BEPERKINGEN OP AANSPRAKELIJKHEID:

Om een claim in te dienen onder deze beperkte garantie, dien je de fabrikant schriftelijk op de hoogte te stellen binnen vijftien (15) dagen na de ontdekking van het vermeende fabricagegebrek op het volgende adres: [warranty@tanzite.com](mailto:warranty@tanzite.com).

Als voorwaarde voor deze garantie moet het volgende aan de fabrikant worden verstrekt bij schriftelijke kennisgeving van een claim. Indien dit niet wordt verstrekt, wordt deze garantie als ongeldig beschouwd en is de fabrikant ontheven van alle aansprakelijkheid voor het defect of de claim:

1. Lever bevredigend bewijs van gebreken in het gekochte product, waaronder, maar niet beperkt tot, een beschrijving en foto's van het aangetaste gebied van het product.
2. Lever bewijs van aankoop of overdracht van de oorspronkelijke eindgebruiker-koper.
3. Lever bewijs van identiteit met vermelding van het huidige adres.

Als voorwaarde voor deze garantie moet bewijs van gebruik, installatie, onderhoud en zorg, overeenkomstig de handleiding voor eigenaren van de fabrikant en de schriftelijke specificaties van de fabrikant en industriestandaarden, op verzoek van de fabrikant aan de fabrikant worden verstrekt. Indien dit niet wordt verstrekt, wordt deze garantie als ongeldig beschouwd en is de fabrikant ontheven van alle aansprakelijkheid voor het defect of de claim. Indien er sprake is van een claim met betrekking tot een fabricagegebrek en onjuiste vlekken op het product, naast het voorgaande, moeten de volgende stappen worden gevolgd voordat schriftelijke kennisgeving van een claim aan de fabrikant wordt gegeven. Als dit niet wordt gevolgd, wordt deze garantie als ongeldig beschouwd en is de fabrikant ontheven van alle aansprakelijkheid voor het defect of de claim:

- i. Het aangetaste gebied van het product moet worden gereinigd volgens de schriftelijke specificaties van de fabrikant.
- ii. Als het aangetaste gebied redelijkerwijs onbevredigend blijft nadat het aangetaste gebied van het product is gereinigd zoals hierboven beschreven, moet het aangetaste gebied van het product professioneel worden gereinigd op kosten van de partij die de claim indient of overweegt een claim in te dienen.
- iii. Als het aangetaste gebied redelijkerwijs onbevredigend blijft na de professionele reiniging, kan een claim worden ingediend onder deze garantie, binnen vijftien (15) dagen na de professionele reiniging.

Indien een geldige garantieclaim wordt ingediend, is het volledig ter discretie van de fabrikant wederom van de volgende opties zal worden geboden:

1. Vervanging van een deel van het defecte product door hetzelfde of een equivalent product [waarbij de kosten voor vracht, arbeid, materialen en kosten voor installatie, onderhoud of vervanging niet worden gedekt door deze garantie], zoals hieronder berekend.
2. Reparatie of opnieuw polijsten van het defecte product.
3. Terugbetaling van een evenredig deel van de oorspronkelijke aankoopprijs die is betaald voor een dergelijk defect product [maar exclusief de kosten voor vracht, arbeid, materialen en kosten voor installatie, onderhoud of vervanging van het product], zoals hieronder berekend.
4. Een combinatie van bovenstaande, met dien verstande dat de verplichtingen van de fabrikant beperkt zijn tot het product of delen van het product die volgens de voorwaarden van deze garantie als defect zijn bewezen, en de fabrikant.

Als er een geldige garantieclaim wordt ingediend, begint het percentage van de geldige claim dat de fabrikant verplicht is om te vergoeden of te vervangen volgens deze garantie, vanaf het elfde (11) jaar na de oorspronkelijke aankoopdatum van het product, en wordt elk jaar met vijf (5%) procent verminderd, met een vermindering van 5% elk jaar totdat tien [10%] procent van de geldige claim overblijft, waarna er geen verdere vermindering is van het percentage van de geldige claims die de fabrikant verplicht is om te vergoeden of te vervangen volgens deze garantie. Voor de duidelijkheid, in geen geval is de fabrikant verplicht om meer terug te betalen dan het evenredige deel van de oorspronkelijke aankoopprijs of meer te vervangen dan het evenredige deel van het defecte product zoals hierin berekend. In het geval dat het enige en exclusieve hierboven beschreven herstelmiddel zijn essentiële doel niet bereikt, is de aansprakelijkheid van de fabrikant beperkt tot de geldelijke waarde, op vierkante voet (vierkante meter) basis, van de oorspronkelijke aankoopprijs van het product of het gedeelte van het product dat moet worden vervangen volgens de voorwaarden van deze garantie.

Voor zover toegestaan onder de wet, dekt deze garantie niet en is de fabrikant niet verantwoordelijk voor kosten en uitgaven, inclusief maar niet beperkt tot arbeidskosten en vrachtkosten, die worden gemaakt met betrekking tot de installatie, onderhoud of verwijdering van het product of het aangetaste product of de installatie van vervangende materialen. De fabrikant zal niet betalen voor de vervanging van een deel van de installatie dat niet is bewezen defect te zijn. Voor zover toegestaan onder de wet, zijn de kosten en uitgaven die worden gemaakt met betrekking tot de verwijdering en installatie van het defecte product of de installatie van vervangende materialen, inclusief maar niet beperkt tot vracht-, arbeids- en materiaalkosten, uitgesloten van deze garantie. Als het product dat in de oorspronkelijke installatie is gebruikt niet langer beschikbaar is, behoudt de fabrikant zich het recht voor om een geschikte vervanging te bepalen, maar zal alleen een vervangend product bieden voor het defecte product en niet de gehele installatie.

De fabrikant behoudt zich het recht voor om eventuele gebreken te inspecteren voordat er enige reparatie, verhelping of schikking van een dergelijk gebrek plaatsvindt. In het geval dat de fabrikant naar eigen goeddunken ervoor kiest om deel te nemen aan de reparatie, verhelping of schikking van een gebrek, moet de fabrikant worden betrokken bij alle discussies en beslissingen met betrekking tot dergelijke reparatie, verhelping en/of schikking. In het geval dat de fabrikant niet tijdig op de hoogte wordt gesteld, of de fabrikant niet het recht krijgt om inspectie, discussie of besluitvorming voorafgaand aan de reparatie, verhelping of schikking van een gebrek, wordt deze garantie als ongeldig beschouwd en is de fabrikant ontheven van alle aansprakelijkheid voor het defect of de claim.

## **Algemene Voorwaarden:**

Geen enkele wijziging of variatie van de voorwaarden, bepalingen, garanties, convenanten, overeenkomsten en verplichtingen zoals hierin uiteengezet, zal van kracht zijn of enig effect hebben, tenzij deze schriftelijk worden vastgelegd en duidelijk worden uitgevoerd door de fabrikant en de partij die het product bij de fabrikant heeft gekocht. Iedere bepaling in deze garantie die verboden is of niet-afdwingbaar is in enige jurisdictie, zal, voor zover van toepassing op die jurisdictie, nietig zijn voor zover dergelijk verbod of niet-afdwingbaarheid, zonder de overige bepalingen hierin ongeldig te maken of de geldigheid of afdwingbaarheid van een dergelijke bepaling in enige andere jurisdictie te beïnvloeden. De opdeling van deze garantie in artikelen, secties, subsecties, bijlagen en andere onderverdelingen, de opname van koppen en de verstrekking van een inhoudsopgave zijn uitsluitend bedoeld voor het gemak van verwijzing en zullen de uitleg of interpretatie van deze garantie niet beïnvloeden. De koppen in de garantie zijn niet bedoeld als volledige of precieze beschrijvingen van de tekst waarnaar ze verwijzen.

**Wij bieden een volledige retourdienst. Raadpleeg ons volledige retourbeleid op [www.tanzite.com/return-policy](http://www.tanzite.com/return-policy).**

In het kort:

- Je kunt ieder\* product van Tanzite om wat voor reden dan ook binnen 90 dagen na het plaatsen van je bestelling retourneren.
- Alle retourzendingen dienen in hun oorspronkelijke bundel/tas/karton te zijn en in goede verkoopbare staat te verkeren.
- Alle geretourneerde producten zijn onderhevig aan een restocking fee van 15%.
- Alle verzendkosten zijn de verantwoordelijkheid van de klant en kunnen niet worden vergoed.

\*Let op dat het EPDM-membraan niet wordt gerestitueerd, omdat het speciaal voor uw project wordt gesneden.

## Beschadigd Product

iedere Tanzite Stonedecks-bestelling heeft een verzekeringsdekking voor verzending. Om hiervan gebruik te maken:

1. Maak een foto van je bestelling bij ontvangst.
2. Inspecteer de zending en maak aanvullende foto's van eventuele schade die je aantreft
3. Stel ons binnen 48 uur op de hoogte.

Tanzite is een uiterst duurzaam terrasproduct en eerlijk gezegd is het moeilijk te beschadigen eenmaal geïnstalleerd. We beheren onze verpakking en logistiek zeer zorgvuldig, maar er is nog steeds een klein risico dat het met een chip of lichte schade aan de rand arriveert. Deze planken kunnen nog steeds worden gebruikt als afgezaagde stukken of in verborgen gebieden, zodat er minimaal afval is. Als je geen gebruik kunt maken van het beschadigde stuk, laat het ons dan weten en dan zullen wij je het bedrag voor het beschadigde stuk vergoeden.

## Extra Product

Zorg ervoor dat je voldoende extra producten bestelt om rekening te houden met verspilling (sta 5-10% verspilling toe, afhankelijk van het ontwerp), late wijzigingen in het ontwerp/layout of eventuele kleine meetfouten. Tanzite-stukken zijn niet licht of klein, dus het verzenden van zelfs maar een paar extra planken kost meestal meer dan de planken zelf, en de levertijd blijft hetzelfde, ongeacht de hoeveelheid. Als je extra stukken nodig hebt, kun je deze bestellen op [Tanzite.com/shop-tanzite](http://Tanzite.com/shop-tanzite). Hou er wel rekening mee dat Tanzite de verzendkosten niet vergoedt als je extra stukken nodig hebt.

## DISCLAIMER:

Deze installatiehandleiding wordt uitsluitend verstrekt voor informatieve doeleinden. De hierin opgenomen informatie is bedoeld als algemene richtlijnen om je project eenvoudiger te maken

Gereedschappen, producten, materialen, technieken, bouwvoorschriften en andere voorschriften veranderen voortdurend, dus Tanzite aanvaardt geen verantwoordelijkheid voor de nauwkeurigheid van de informatie hierin en wijst iedere aansprakelijkheid af voor weglatingen, fouten of de uitkomst van een project. Diagrammen zijn benaderingen en niet op schaal getekend.

Het is de verantwoordelijkheid van de installateur of gebruiker om ervoor te zorgen dat wordt voldaan aan alle toepasselijke wetten, regels, voorschriften, alle specificaties van fabrikanten en de installatieaanbevelingen van Tanzite met betrekking tot hun project.

De installateur of gebruiker moet passende veiligheidsmaatregelen nemen om het risico op letsel voor henzelf of anderen te minimaliseren.

Het is de verantwoordelijkheid van de huiseigenaar om hun project op de juiste manier te onderhouden en te verzekeren.

Als er enige twijfel bestaat over een element van een project, dien je een erkende professional te raadplegen.



# Tanzite

## STONEDECKS