

Tanzite

STONEDECKS

**Installazione e
garanzia**

Collezione Appalachian



Suggerimento per fai da te e professionisti: leggi questo manuale PRIMA di progettare la terrazza.



APPALACHIAN
Aged Teak

	Pagina
Collezione Appalachian.....	3
Guida all'installazione.....	4
Profili delle tavole: scanalati, bordi, fasce.....	5
Clip: Scanalate, Bordo, Starter.....	6
Clip: Fascia.....	7
Progettare la struttura della terrazza:	
Dimensionamento di montanti, travi e travetti.....	8
Pianificazione delle dimensioni della terrazza.....	10
Disposizione travetto: 12"(305mm) / 16"(406mm).....	11
Spaziatura travetti da 12" (305 mm).....	12
Spaziatura travetti da 16" (406 mm).....	13
Come installare un pezzo Appalachian:	
Fondazioni. Scheda del libro	
mastro.....	14
Posta e trave. Travetti.....	15
Scalini.....	16
Installazione dei pannelli della fascia.....	18
Rivestimenti del ponte utilizzando pannelli di fascia.....	21
Installazione dei pannelli perimetrali.....	22
Installazione di tavole scanalate.....	23
Ringhiera.....	26

	Pagina
Consigli generali per l'installazione, la manutenzione e la riparazione	
Tanzite.....	27
Problemi e soluzioni.....	30
Banchine, pontoni, terrazze galleggianti, Piattaforme da pesca e da immersione, ponti delle barche.....	32
Sostenibilità.....	33
Dati tecnici.....	34
Dimensioni e colori della scheda.....	36
Lista di controllo sul posto/consegna.....	37
Garanzia Tanzite.....	39
Politica di restituzione di Tanzite.....	44
Disclaimer.....	45

Strumento di determinazione dei prezzi Tanzite:
www.tanzite.com/cost-estimator

Progettazione GRATUITA di terrazze 3D:
www.tanzite.com/design

Video di installazione:
www.youtube.com/@tanzitestonedecks6721

DISCLAIMER:

Questo manuale di installazione viene fornito solo a scopo informativo. Le informazioni qui contenute hanno lo scopo di fornire linee guida generali per semplificare il progetto.

Strumenti, prodotti, materiali, tecniche, codici di costruzione e altre normative cambiano continuamente, pertanto Tanzite non si assume alcuna responsabilità per l'accuratezza delle informazioni qui contenute e declina ogni responsabilità per omissioni, errori o risultati di qualsiasi progetto. I diagrammi sono approssimazioni, non disegnati in scala.

È responsabilità dell'installatore o dell'utente garantire il rispetto di tutte le leggi, norme, codici e regolamenti applicabili e delle specifiche del produttore in relazione al proprio progetto.

L'installatore o l'utente devono adottare le opportune precauzioni di sicurezza per ridurre al minimo il rischio di danni a se stessi o a terzi.

È responsabilità del proprietario della casa mantenere e assicurare adeguatamente il proprio progetto. In caso di dubbi su qualsiasi elemento di un progetto, è necessario consultare un professionista autorizzato.

Collezione Appalachian

La collezione Appalachian di Tanzite è un sistema di pavimentazione in pietra che richiede poca manutenzione, e viene installato utilizzando clip nascoste, senza viti visibili. Il costo, l'installazione e la struttura della terrazza sono simili alla pavimentazione composita, anche se le tavole Tanzite sono fatte di pietra. Le tavole Tanzite sono prodotte con precisione utilizzando pressione e calore estremi. Le dimensioni sono precise, quindi è facile da installare secondo standard elevati.

I numerosi vantaggi del decking in pietra Tanzite:

- Garanzia a vita*
- Poca manutenzione
- A prova di graffio
- Usa uno scioglighiaccio e sale
- Non sbiadisce
- Resistente all'acqua: muffe o funghi non lo danneggiano
- Facile da pulire: il lavaggio a pressione non lo danneggia
- Realizzato in modo sostenibile senza plastica o sostanze chimiche nocive
- Resistenza chimica alla pulizia
- Antimacchia
- Resistente allo scioglimento del grasso del barbecue
- Rimane più fresco al sole
- Copre qualsiasi pavimentazione esistente o superficie in cemento
- Possibilità di aggiungere disegni di intarsi creativi, comprese le curve
- Facile da riparare
- Ignifugo

I kit degli Appalachi generalmente includono le seguenti parti (a meno che non venga specificato diversamente):

- Tavole scanalate
- Tavole per bordi
- Tavole di fascia
- Clip scanalate
- Clip per bordi
- Clip iniziali
- Clip a doppia fascia
- Clip per fascia alta

Strumenti generali di carpenteria per l'installazione del ponte:

- Maschera antipolvere, protezioni per le orecchie, guanti, occhiali di sicurezza e stivali
- Livella, matita, metro a nastro
- Sega: troncatrice, sega circolare, sega a mano, ecc
- Trapano
- Martello

Strumenti aggiuntivi per l'installazione di Tanzite:

- Sega per piastrelle/bagno, troncatrice o sega circolare con disco diamantato
- Punta T15 per viti a clip
- Punta da trapano per vetro/piastrelle, e/o una sega a tazza diamantata

Ti consigliamo di leggere il manuale dall'inizio alla fine PRIMA di progettare il tuo terrazzo, poiché in tutto il manuale sono presenti informazioni che faranno la differenza per il successo e l'efficienza del tuo progetto. Questa guida rapida fornisce una breve panoramica del processo di installazione.

Telaio della terrazza:

1. Installa pali o fondamenta per sostenere la trave del ponte. (pag.14)
2. Installa un pannello contabile nella casa o utilizza una seconda serie di pile per sostenere un'altra trave. (pag.14)
3. Seleziona travetti che siano dritti e uniformi tra loro. (pag.15)
4. Installa i travetti su 4 1/4 (108 mm) al centro per i travetti laterali/sul bordo, quindi 12" (305 mm) o 16" (406 mm) al centro per il resto. Se ciò non è possibile, SOLO lo spazio finale dovrebbe differire. (pag.15)
5. Installa un blocco (ponte) ogni 5 piedi (1,5 m) lungo le campate dei travetti e su ogni montante della ringhiera. (pag.11)
6. Installa il nastro ammortizzante per travetti sulla parte superiore dei travetti, sul pannello contabile e sul blocco. (pag.15)
7. Installa i prigionieri per la fascia ogni 2 piedi (600 mm) al centro. (pag.21)

Clip e tavole Tanzite:

1. Installa le clip sui bordi. (pag.6)
2. Installa le clip della fascia. (pag.7)
3. Installa i pannelli della fascia. (pag.18)
4. Installa i bordi. (pag.22)
5. Installa le tavole scanalate, posizionando le clip scanalate su ciascun travetto. Lasciare uno spazio di 2 mm (1/12 pollici). (pag. 23)
6. Taglia la Tanzite utilizzando una sega con disco diamantato per vetro/piastrelle/porcellana. (pag.27)
7. Assicurarsi che ogni tavola Tanzite sia in contatto con ciascun travetto durante l'installazione, altrimenti posizionare uno spessore per colmare lo spazio vuoto. (pag.17)
8. Installa la ringhiera, se applicabile. Forare la Tanzite utilizzando un trapano normale con una punta per vetro/piastrelle/porcellana. (pag.26)
9. Installa i montanti delle scale su 4 1/4" (108 mm) sui lati, quindi 12" (305 mm) o 16" (406 mm) al centro per il resto. Se ciò non è possibile, SOLO lo spazio finale dovrebbe differire, come con il mazzo (pag.16)

Installation guides and videos are available at:

www.tanzite.com

www.youtube.com/@tanzitestonedecks6721

Do you need more help with your installation?

Our team is here to answer your installation questions.

Call us on 1-833-478-6633.

Profili delle tavole: scanalati, bordi, fasce

Tanzite
STONEDECKS

La collezione Tanzite Appalachian utilizza tre diversi profili di "tavola" realizzati con Tanzite e cinque tipi di clip, tutti progettati per garantire durata e facilità di installazione.

Tavola scanalata:

Le tavole da 6" x 48" x 1" (144 mm x 1219 mm x 26 mm) sono tecnicamente larghe 5,79 pollici, con una spaziatura di 0,21 pollici di larghezza, per un totale di 6 pollici.

Le tavole scanalate sono la tavola principale utilizzata per realizzare il ponte. Sono tenuti in posizione da clip nascoste avvitate ai travetti.



Tavola bordo:

6" x 48" x 1" (144mm x 1219mm x 26mm)

Il bordo bordo viene utilizzato attorno al bordo visibile del ponte. È in gran parte uguale alla tavola scanalata, tranne per il fatto che un bordo è un toro pulito. È tenuto in posizione da due diverse clip nascoste: clip scanalate sul bordo interno scanalato e clip per bordi sul bordo finito esposto.

Tieni presente che la clip iniziale può essere utilizzata al posto della clip laterale.



Tavola fascia:

8' x 48" x 3/4"

(205mm x 1219mm x 19mm)

Il pannello della fascia viene utilizzato su sezioni verticali, come i lati del ponte e eventuali alzate dei gradini.

Viene tenuto in posizione utilizzando clip di avviamento, clip a doppia fascia e clip a fascia alta che scivolano nelle scanalature nascoste della tavola.



Clip: Scanalate, Bordo, Starter

Tanzite
STONEDECKS

Tutte le clip sono realizzate in acciaio inossidabile 316 e sono dotate di una vite in acciaio inossidabile 316 da 25 mm. Ad eccezione della clip scanalata che è realizzata in nylon nero e viene fornita con una vite in acciaio inossidabile 316 nera da 52 mm.

Se si utilizza un telaio della terrazza in alluminio, tutte le clip possono essere fornite con viti autofilettanti in acciaio inossidabile 410.

Clip scanalate:

Questa clip mantiene in posizione le tavole scanalate e anche il lato scanalato delle tavole con bordi. Gli archi mantengono la clip nella scanalatura mentre apportano eventuali modifiche.

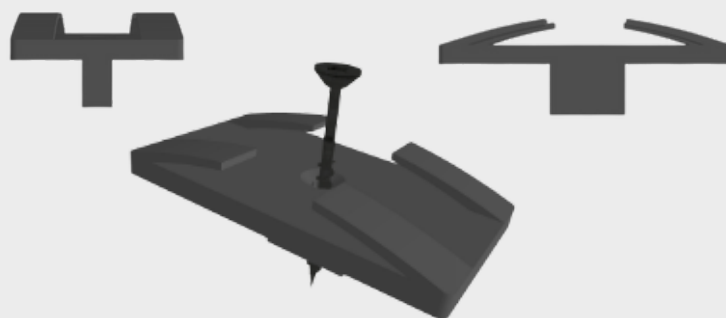

Clip Starter:

Questi vengono fissati in fila adiacente al muro della casa per fissare la fila di assi più vicina alla casa.

La clip iniziale può essere utilizzata al posto della clip per bordo, per aumentare o ridurre il toro standard (vedere pagina 21).

Trattengono inoltre la scanalatura inferiore dei pannelli della fascia della fila inferiore e, in determinate circostanze, la scanalatura superiore della fila superiore.

Hanno due fori preforati per facilitare il fissaggio ma richiedono solo una vite.

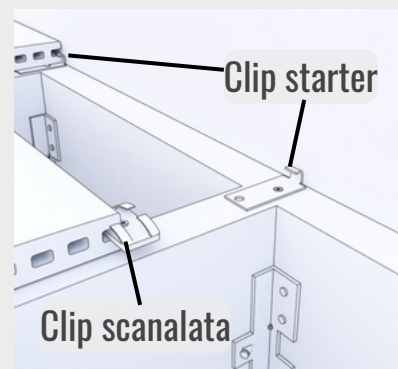

Clip bordo:

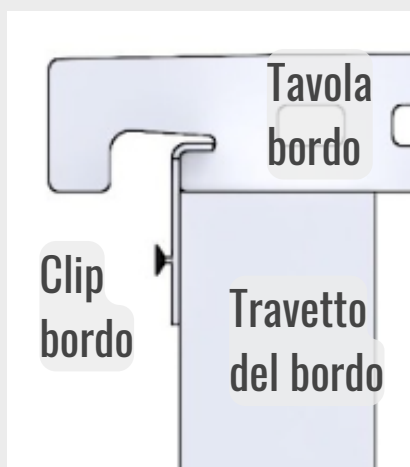

La clip per bordo viene utilizzata lungo il bordo esposto della terrazza per mantenere il bordo in posizione.

È simile alla clip di avviamento, tranne per il fatto che è installata sulla faccia verticale del telaio della piattaforma, non sulla faccia orizzontale.

Questa clip può essere installata dopo aver posizionato il bordo.

Clip per fascia doppia e alta e utilizzo delle clip starter:

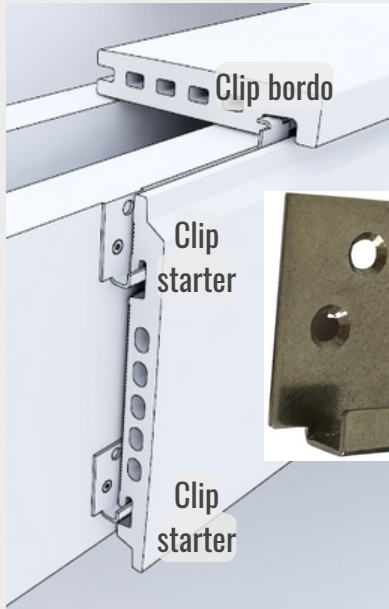

Le clip starter sono installate nella parte superiore del bordo del bordo per supportare la scanalatura superiore sulla prima (o unica) fila di pannelli della fascia.

Se è presente una sola fila di pannelli della fascia, viene installata una seconda clip iniziale per sostenere la scanalatura inferiore del pannello della fascia.

Le clip starter mantengono anche la scanalatura inferiore sul pannello della fascia inferiore, indipendentemente dal numero di file di pannello della fascia che hai.

Se è necessaria più di una fila di pannelli, vengono installate doppie clip che fissano la scanalatura inferiore del pannello superiore e la scanalatura superiore del pannello sottostante. Il processo viene seguito verso il basso, riducendo i tempi di installazione e garantendo una spaziatura verticale precisa e coerente da una tavola all'altra.

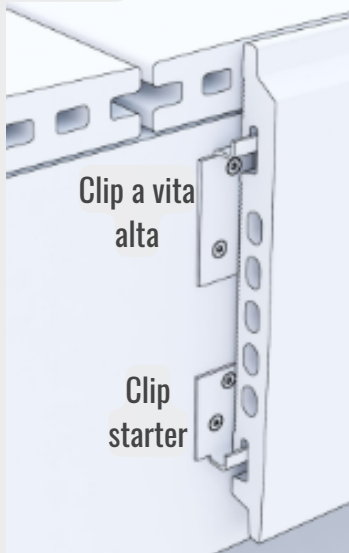
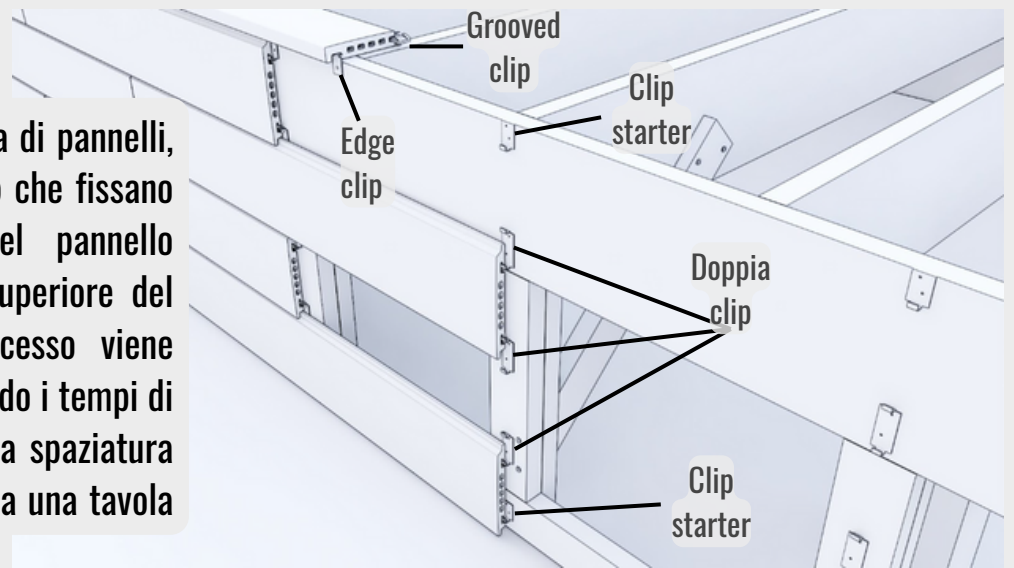

Le clip per piani alti sono specifiche per l'uso durante l'installazione del pannello di fascia a filo con la superficie superiore del pannello della terrazza. Viene utilizzato solo nella parte superiore della fascia più alta.

Ciò riduce la necessità di un pannello laterale, ma lascia leggermente visibile la parte posteriore del pannello della fascia.

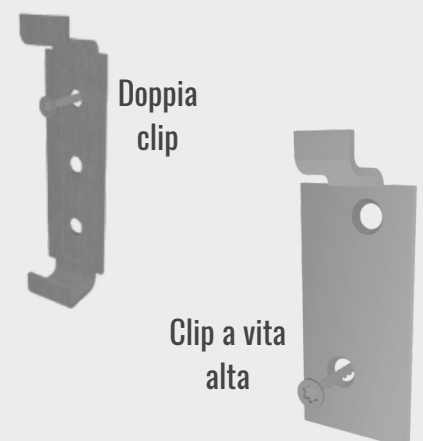

Progettare la struttura della terrazza **Tanzite**

Dimensionamento di montanti, travi e travetti

STONEDECKS

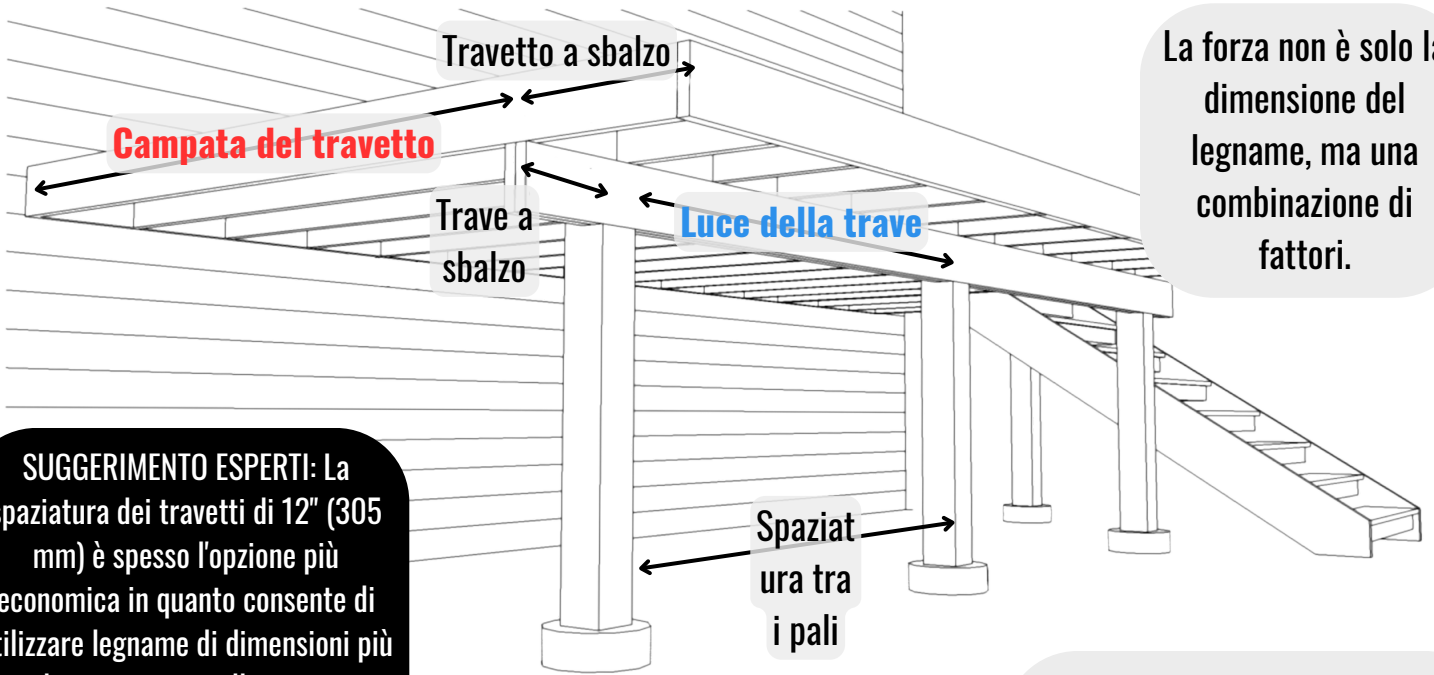

La forza non è solo la dimensione del legname, ma una combinazione di fattori.

SUGGERIMENTO ESPERTI: La spaziatura dei travetti di 12" (305 mm) è spesso l'opzione più economica in quanto consente di utilizzare legname di dimensioni più piccole rispetto a quella necessaria per la spaziatura di 16" (406 mm).

*Fare riferimento ai regolamenti edilizi locali per garantire la conformità.

La Tanzite durerà tutta la vita, quindi installa il nastro per travetti per proteggere i legni dall'acqua.

La pietra in genere necessita di una struttura più resistente SOLO del 5% rispetto ai requisiti minimi standard per le strutture delle terrazze in legno.

Consigliamo un triplo raggio OGNI volta come riduce la torsione e prolunga la vita del legno.

Guida per la **campata massima** della trave (abete rosso, pino, abete)

Dimensione del legname	Spaziatura travetti da 8 pollici (204mm)	Spaziatura travetti da 12 pollici (306mm)	Spaziatura travetti da 16 pollici (408 mm)	Massimo. A sbalzo
2" x 4" (51mm x 102mm)	6'11" (2108mm)	6' (1829mm)	5'7" (1702mm)	6" (152mm)
2" x 6" (51mm x 152mm)	11'6" (3505mm)	10' (3048mm)	9'1" (2769mm)	12" (306mm)
2" x 8" (51mm x 204mm)	14'11" (4546mm)	12'8" (3861mm)	11'7" (3531mm)	16" (408mm)
2" x 10" (51 x 255mm)	16' (4877mm)	15' (4572mm)	13'7" (4140mm)	24" (712mm)
2" x 12" (51mm x 306mm)	17'2" (5233mm)	16'3" (4953mm)	15'7" (4750mm)	24" (712mm)

Guida per la spaziatura massima dei montanti (abete rosso, pino, abete) - (apertura della trave)

Dimensione del raggio	< 8' (2438mm) Campata del travetto	< 10' (3048mm) Campata del travetto	< 12' (3658mm) Campata del travetto	< 14' (4267mm) Campata del travetto	< 16' (4877mm) Campata del travetto	Sbalzo massimo
Doppio 2" x 6" (51mm x 152mm)	4'5" (1346mm)	3'11" (1193mm)	3'7" (1092mm)	3'3" (990mm)	2'10" (864mm)	12" (306mm)
Doppio 2" x 8" (51mm x 204mm)	5'8" (1727mm)	5'1" (1550mm)	4'7" (1397mm)	4'3" (1295mm)	3'10" (1168mm)	16" (408mm)
Doppio 2" x 10" (51mm x 255mm)	7' (2134mm)	6'3" (1905mm)	5'8" (1727mm)	5'3" (1600mm)	4'10" (1473mm)	16" (408mm)
Doppio 2" x 12" (51mm x 306mm)	8'2" (2489mm)	7'3" (2210mm)	6'7" (2007mm)	6'1" (1855mm)	5'8" (1727mm)	16" (408mm)
Triplo 2" x 6" (51mm x 152mm)	6'5" (1956mm)	5'10" (1778mm)	5'3" (1600mm)	4'10" (1473mm)	4'6" (1371mm)	12" (306mm)
Triplo 2" x 8" (51mm x 204mm)	10' (3048mm)	9'4" (2845mm)	8'7" (2616mm)	7'11" (2413mm)	7'5" (2261mm)	16" (408mm)
Triplo 2" x 10" (51 x 255mm)	12'10" (3912mm)	11'6" (3505mm)	10'6" (3200mm)	9'8" (2946mm)	9'1" (2769mm)	24" (712mm)
Triplo 2" x 12" (51mm x 306mm)	14'11" (4546mm)	13'4" (4064mm)	12'2" (3709mm)	11'3" (3429mm)	10'6" (3200mm)	24" (712mm)
Quadruplo 2" x 6" (51mm x 152mm)	8'3" (2514mm)	7'4" (2236mm)	6'8" (2032mm)	6'2" (1880mm)	5'9" (1753mm)	12" (306mm)
Quadruplo 2" x 8" (51mm x 204mm)	11' (3353mm)	10'3" (3124mm)	9'8" (2946mm)	9'2" (2794mm)	8'7" (2616mm)	16" (408mm)
Quadruplo 2" x 10" (51 x 255mm)	14'11" (4546mm)	13'1" (3988mm)	12'1" (3684mm)	11'2" (3404mm)	10'6" (3200mm)	24" (712mm)
Quadruplo 2" x 12" (51mm x 306mm)	17'2" (5233mm)	15'4" (4674mm)	14' (4267mm)	13' (3962mm)	12'2" (3709mm)	24" (712mm)

Progettare la struttura della terrazza **Tanzite**

Pianificazione delle dimensioni della terrazza

STONEDECKS

Quando il progetto della terrazza è realizzato per far scorrere le assi parallelamente al muro della casa, i travetti devono essere installati perpendicolarmente alla parete della casa per sostenere le assi di conseguenza. Le tavole scanalate sono larghe poco meno di 6" (144 mm), quindi la superficie finita del ponte dalla parete della casa al bordo esposto opposto può essere facilmente realizzata su qualsiasi multiplo di 6" (152 mm), ad esempio 3' (914 mm), 3'6" (1066 mm), 4' (1219 mm), 4'6" (1371 mm), ecc.

Il toro del pannello perimetrale con clip per bordo standard va oltre il legno (travetto del bordo) in corrispondenza del bordo di 1" (26 mm). Ciò significa che il telaio della terrazza è 26 mm (1") più corto della superficie finita della terrazza, dalla casa al bordo esposto della terrazza.

Sebbene consigliamo di progettare in modo da eliminare i tagli longitudinali, le tavole scanalate possono essere tagliate o "strappate" lungo qualsiasi foro. Questo crea una nuova scanalatura in cui inserisci la clip per fissare la tavola.

Se possibile, attenersi ai centri dei travetti da 12" (305 mm) o 16" (406 mm): si risparmierà un'enorme quantità di riflessioni, tagli, sprechi (costi) e rischio di compromesso estetico.

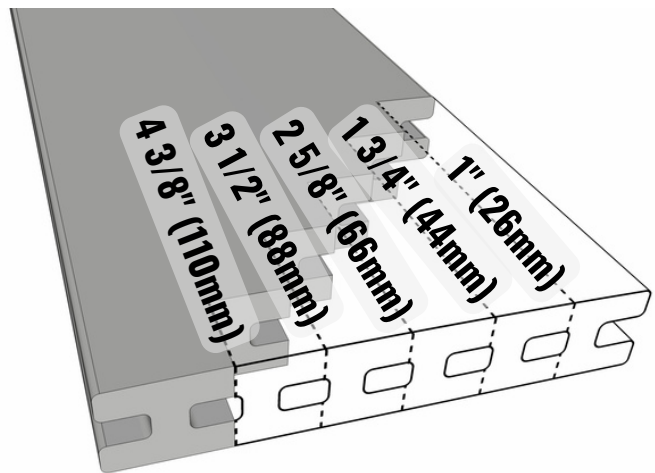

Terminologia: PROFONDITÀ e LARGHEZZA

Se il piano di calpestio è in contatto con la casa su due bordi, installare un pannello di registro sulla sezione di parete più lunga.

(Muro della casa/sezione del muro più lungo)

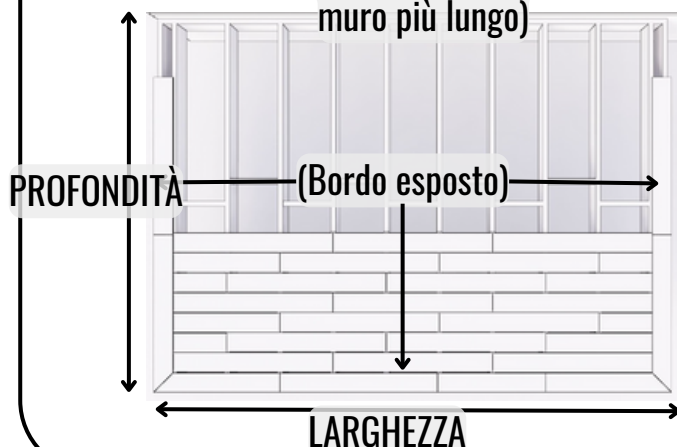

Il bordo del ponte finito è 26 mm (1") in più rispetto al telaio in legno su OGNI bordo esposto:

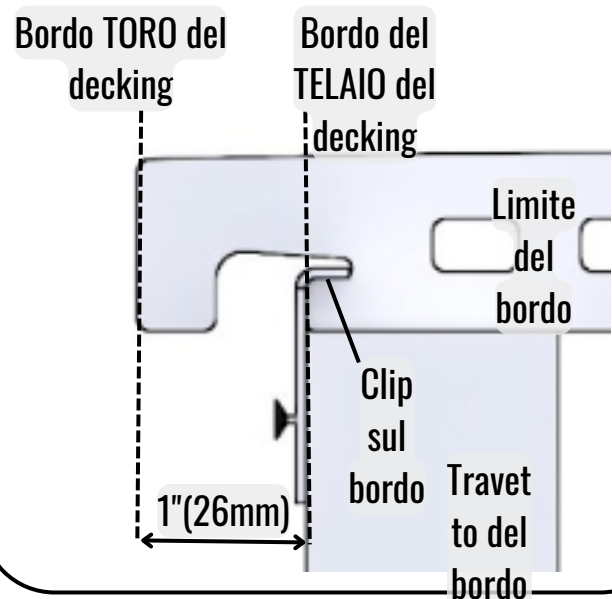

Progettare la struttura della terrazza **Tanzite**

Disposizione del travetto: da 12" (305 mm) o 16" (406 mm). **STONEDECKS**

La Tanzite è facile da installare come il decking in composito o in legno, ma è un materiale diverso con qualità diverse. Segui la nostra guida per la disposizione dei travetti, anche se installi e progetti pavimentazioni in composito e in legno da anni.

Quando si progetta la terrazza con una "cornice per quadri", il primo travetto da entrambi i travetti del bordo laterale deve essere distanziato di 4 1/4" (108 mm) al centro, per sostenere il lato scanalato del bordo e le estremità del bordo scanalato tavole. Da lì, i travetti dovrebbero trovarsi a centri di 12" (305 mm) o 16" (406 mm).

"E se la larghezza progettata semplicemente non riuscisse a contenere tutti i travetti a 12" o 16" centri?"

Dovresti AVERE TUTTI I TRAVETTI CENTRATI A 12"/16" TRANNE LO SPAZIO FINALE tra il travetto finale e il travetto del bordo, che occuperà la differenza, ad es. sarà inferiore a 305 mm (12 pollici). Ciò garantirà che le tavole Tanzite da 48 pollici (1219 mm) inizino e finiscano sui travetti, riducendo al minimo le tavole.

Possiamo fornire un design 3D gratuito in modo da poter vedere il layout della scheda. In ogni caso, è sempre buona norma **DISEGNARE IL PROGETTO PER COMPLETO**, comprese le posizioni dei travetti e di tutte le assi. Questo ti aiuta a pianificare l'installazione, sia che la installerai tu stesso o che darai istruzioni a qualcun altro. Attraverso questo processo, ti assicuri che il layout funzionerà bene e abbia un bell'aspetto, pianificando i tagli per utilizzare le tue tavole nel migliore dei modi.

La larghezza totale della superficie del ponte può essere calcolata **APPROSSIMAMENTE** in questo modo:

Distanza 2 x bordo/travetto del bordo 4 1/4" (108 mm) = 8 1/2" (216 mm)

più 1 x larghezza di un travetto = 2" (52 mm), ma questo può variare

più 2 sporgenze del toro 1" (26 mm) = 2" (52 mm)

più un multiplo di 12"(305mm) o 16"(406mm) = [es.] 8 x 12"(305mm) quindi 96"(2440mm)

Larghezza totale della superficie del ponte = [es.] 108" (2760 mm)

Blocco (ponte) ogni 5 piedi (1,5 m) tra i travetti

Il blocco (ponte) deve essere installato tra tutti i travetti, a circa metà strada o 5 piedi (1,5 m) lungo la loro lunghezza.

Ciò riduce la torsione e la deformazione dei travetti e consolida ulteriormente la struttura del ponte come una zattera coesiva su cui installare la superficie del ponte.



Lunghezza travetto	Quante righe occupa?
Meno di 8'(2.4m)	1
8'(2.4m) to 12'(3.6m)	2
12'(3.6m) to 16'(4.9m)	3
16'(4.9m) to 20'(6.1m)	4

Progettare la struttura della terrazza **Tanzite**

12" (305mm) Spaziatura travetto

STONEDECKS

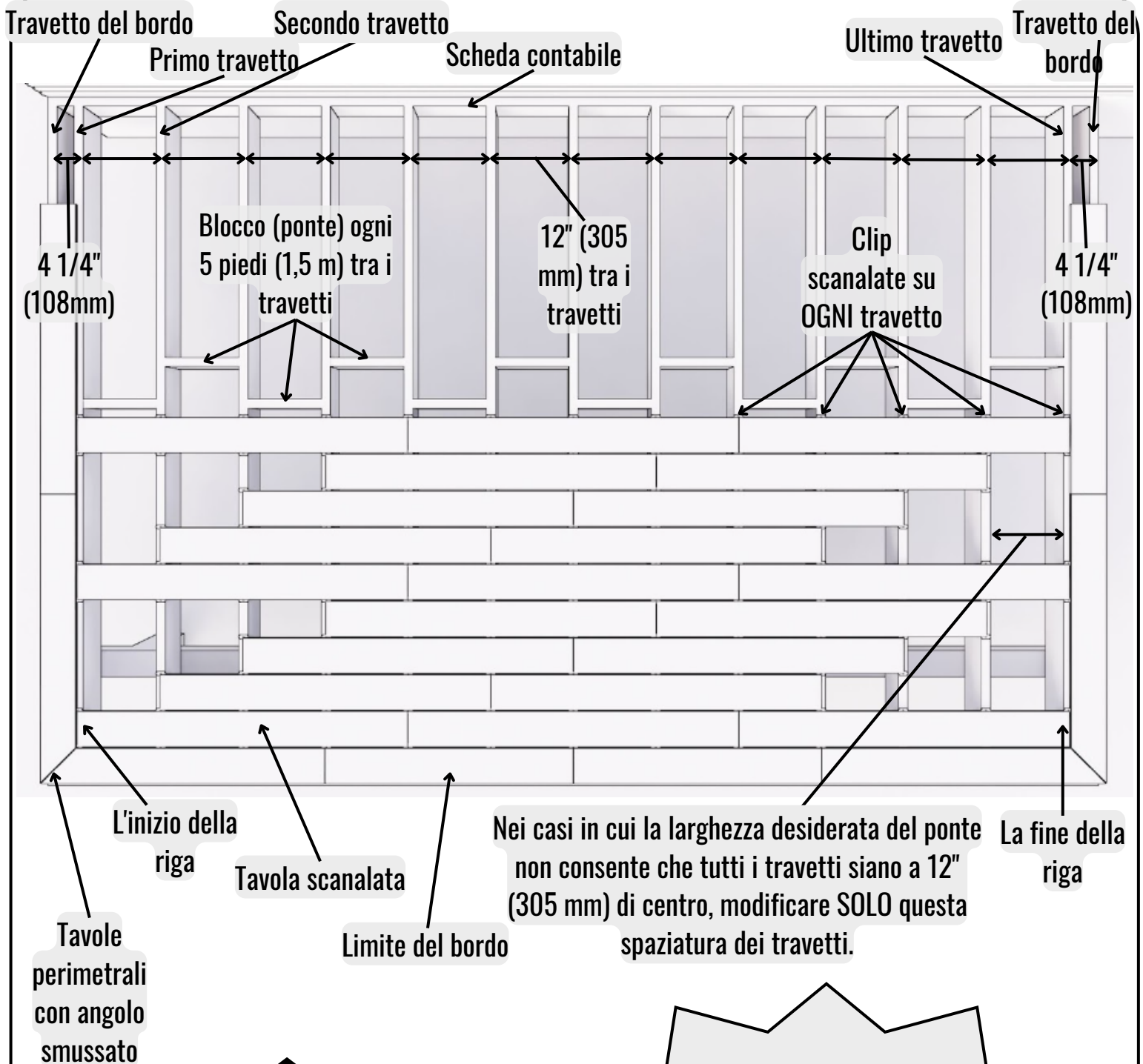

**ENTRAMBE LE ESTREMITÀ DI
OGNI TAVOLA DEVONO ESSERE
COMPLETAMENTE SUPPORTATE
SU UN TRAVETTO**

Ricorda: il bordo sporge dal travetto del bordo di 1" (26 mm). Il telaio del ponte è quindi 1" (26 mm) in meno su ciascun bordo esposto rispetto alle dimensioni del ponte finito desiderate.

Progettare la struttura della terrazza **Tanzite**

STONEDECKS

16" (406mm) Spaziatura travetto

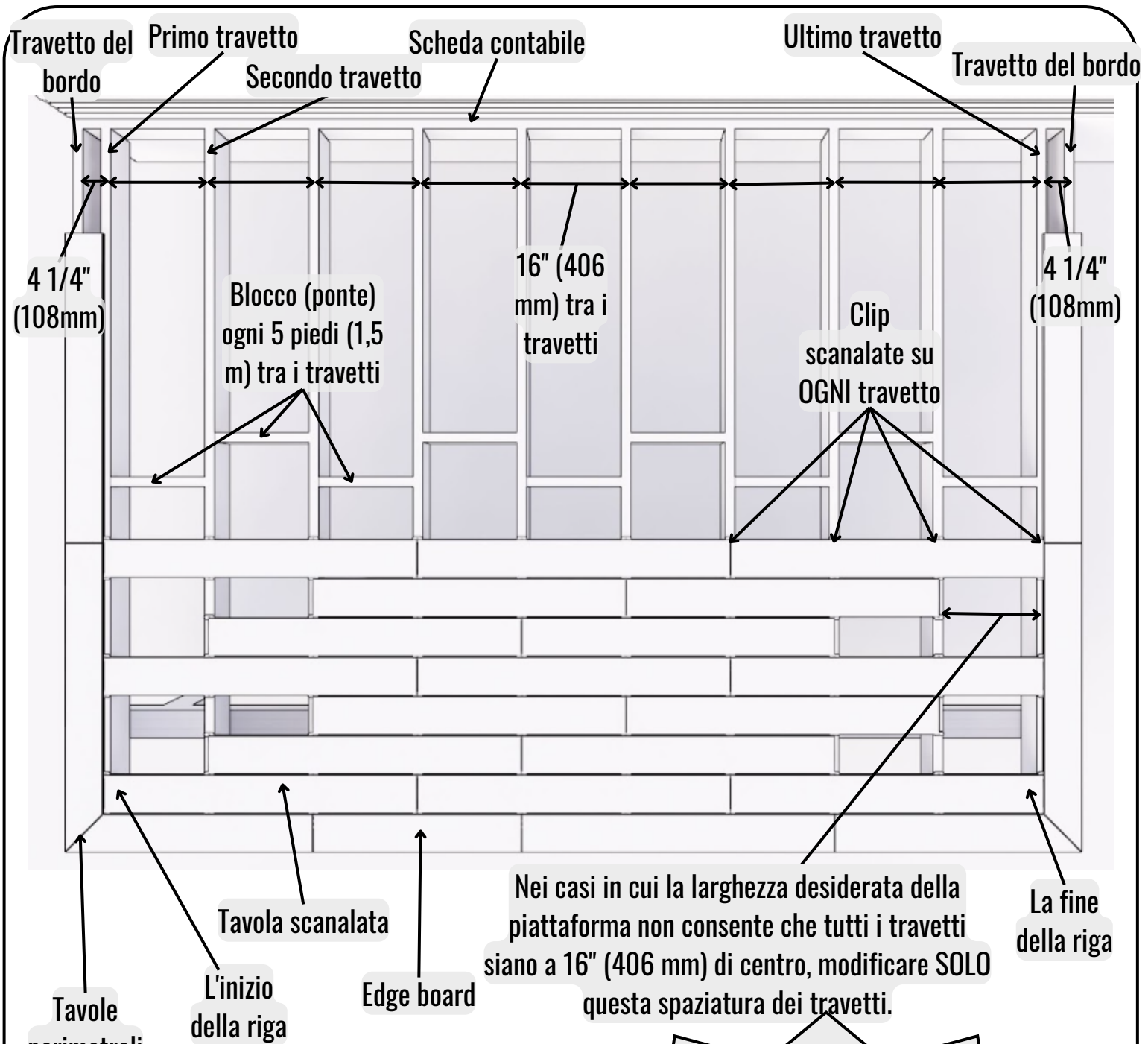

**ENTRAMBE LE ESTREMITÀ DI
OGNI TAVOLA DEVONO ESSERE
COMPLETAMENTE SUPPORTATE
SU UN TRAVETTO**

**Ricorda: il bordo sporge dal travetto del
bordo di 1" (26 mm). Il telaio del ponte
è quindi 1" (26 mm) in meno su ciascun
bordo esposto rispetto alle dimensioni
del ponte finito desiderate.**

Come installare una ponte Appalachian **Tanzite**

STONEDECKS

Fondazione:



1. Determina dove deve essere posizionata ciascuna pila e assicurati che non vi siano pericoli sepolti, come linee del gas, cavi o tubi.
2. Utilizza una pila di viti, una base di cemento o un'altra fondazione, come consentito dal codice edilizio.

NOTA: assicurarsi che la spaziatura dei montanti sia conforme alle normative edilizie locali.

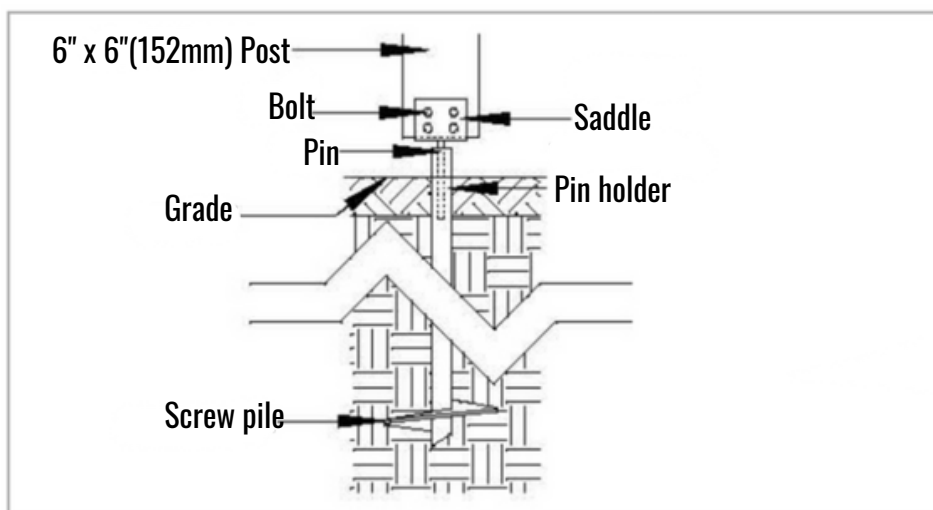

Scheda contabile:



1. Determinare l'altezza di finitura desiderata del ponte. Fissa il pannello della traversa 1" (26 mm) sotto l'altezza di finitura desiderata alla casa utilizzando un tirafondo approvato o un altro dispositivo di fissaggio con capacità di carico.

In alternativa, la terrazza potrebbe essere indipendente, cioè non a contatto con la casa. Per raggiungere questo obiettivo, utilizzare una seconda fila di pali per sostenere una seconda trave.

Come installare una ponte Appalachian

Tanzite

STONEDECKS

Posta e trave



1. Costruisci una trave della lunghezza che ti servirà. Utilizzare la tabella fornita per determinare la dimensione minima della trave necessaria per la spaziatura dei montanti. Consigliamo di costruire una trave tripla fissata insieme ogni 16" (406 mm) e incollata.
2. Determina l'altezza necessaria per ciascun palo. Idealmente, posizionare la trave direttamente sopra i montanti in modo che i montanti sostengano naturalmente il peso della trave e quindi del piano di calpestio.
3. Fissare le travi ai montanti. Le normative in alcune aree richiedono che i fermagli anti-uragano mantengano la trave sui pali.

SUGGERIMENTO PRO: Quando i travetti arrivano sul posto, posizionali tutti uno accanto all'altro sul bordo sottile con qualsiasi corona/arco rivolta verso l'alto. Seleziona le parti superiori più piatte come travetti e le peggiori come blocco (ponte) e rinforzo.

Ora posiziona i travetti selezionati uno accanto all'altro, invertendoli per far corrispondere le loro parti superiori il più fedelmente possibile tra i travetti vicini. Con i travetti installati, utilizzare una piallatrice o un surform per ridurre ulteriormente i punti più alti. Se necessario, pialla i travetti anche tra loro.

Travetti



Piallatura dei travetti



1. Determinare l'altezza finale desiderata del ponte.
2. Installa il travetto del bordo sinistro utilizzando i ganci per travetto per fissarlo in modo che la sua parte superiore sia a filo con la parte superiore del pannello contabile. Il primo travetto dal travetto del bordo deve essere distanziato di 4 1/4" (108 mm) al centro per trattenere la scanalatura del pannello laterale.
3. Procedere posizionando e fissando i travetti, con qualsiasi corona/arco nel legno rivolto verso il cielo. Assicurarsi che i travetti siano centrati correttamente per supportare le estremità delle tavole Tanzite.
4. Usa una livella lunga per confrontare i travetti vicini usando una pialla per mettere a punto.
5. Installare il blocco (ponte) ogni 5 piedi (1,5 m) lungo la lunghezza del travetto.
6. Installare il bordo del bordo lungo le estremità aperte dei travetti sopra la trave.
7. Assicurarsi che la struttura del travetto finita sia uniforme e che non vi siano chiodi o viti sporgenti. La Tanzite è resistente e ha una certa flessibilità, ma deve essere installata su una superficie piana.
8. Secondo i requisiti tipici del produttore di ringhiere, installare il blocco nel punto in cui verrà montato ogni montante della ringhiera e anche nello spazio del travetto vicino.
9. Applicare il nastro per travetti ammortizzante sulla parte superiore dei travetti per proteggerli dall'acqua e consentire flessibilità.

La spaziatura tra i travetti deve essere di 8" (203 mm), 12" (305 mm) o 16" (406 mm) da centro a centro. In caso contrario, si consiglia di prevedere un ulteriore 10% di scarto di cartone aggiuntivo.

Come installare una ponte Appalachian Tanzite

STONEDECKS

Scalini

Scegli le dimensioni della pedata e dell'alzata per ridurre al minimo il taglio della Tanzite. Ti consigliamo di progettare per:

- Profondità del battistrada pari a due tavole Tanzite 12" (305mm).
- Larghezza della pedata (e alzata) pari alla lunghezza di una tavola Tanzite completa di 48" (1219 mm) o un multiplo di 12" (305 mm) per uno spreco minimo.

L'altezza del montante è tipicamente 7 1/2" (191 mm), ottenuta strappando (tagliando longitudinalmente) una tavola della fascia.

Se i tuoi gradini sono larghi una sola tavola, installa le corde ai centri pari, con una spaziatura di 4 1/4" (108 mm) per sostenere la tavola laterale, che spoggerà di 1" (26 mm) su tutti i bordi. Se i tuoi passi sono più lunghi, pianifica i centri delle corde per assicurarti che ogni tavola termini su una corda, completamente supportata dal legno.

Suggerimento per la larghezza del telaio della scala: lunghezza della tavola intera meno 1" (26 mm) su entrambe le estremità per il toro, quindi 45 3/4" (1.167 mm)

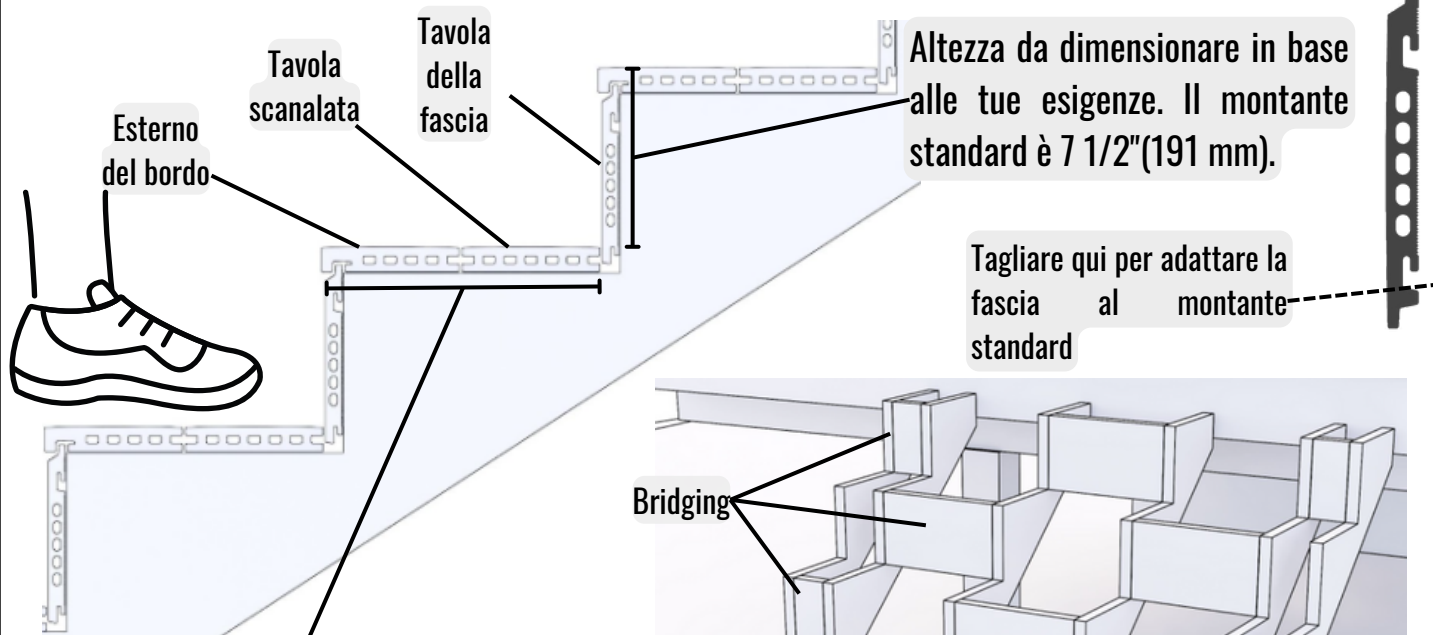
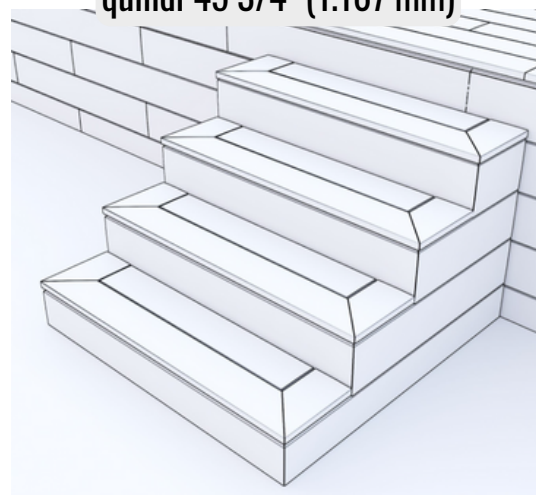

Lo spazio è ≈12" (295 mm) per consentire un pannello laterale e un pannello scanalato per battistrada.

SUGGERIMENTO PRO: incolla o avvita un legno diagonale "2x4" su uno o entrambi i lati dei montanti delle scale per rinforzarli.

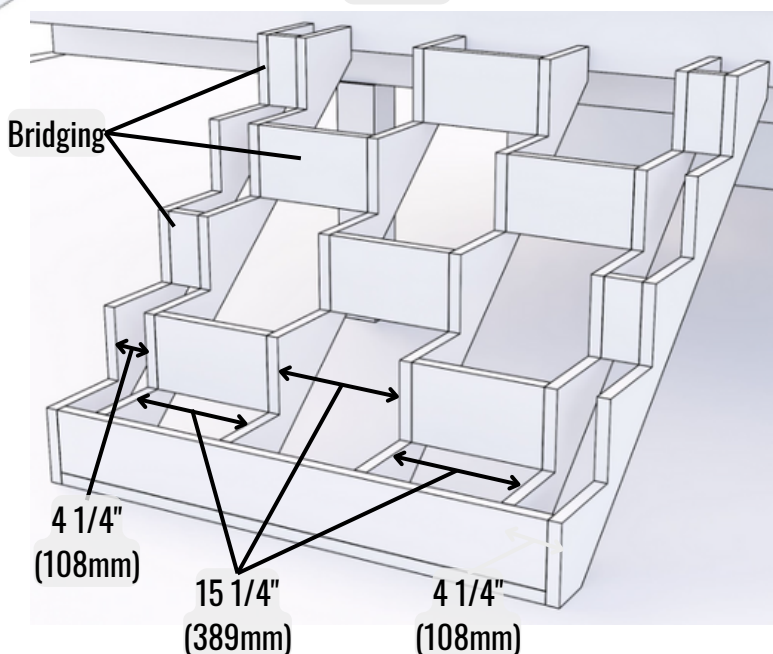

Come installare una ponte Appalachian **Tanzite**

STONEDECKS

Installazione di una struttura a gradini di base e Tanzite:

1. Tagliare i cordoni delle scale e posizionarli uno accanto all'altro per controllare/regolare per garantire che siano il più simili possibile, in modo da fornire un supporto completo per le tavole Tanzite.
2. Installa le corde, utilizzando una livella lunga per assicurarti che corrispondano in ogni punto in tutte le dimensioni.
3. Con le corde in posizione, installare un ponte su ogni gradino per garantire resistenza con il minimo rischio di torsione o altri movimenti nei legni.
4. Installare le travi sui lati per fornire punti di fissaggio per le clip della fascia.
Fare riferimento alle pagine per i dettagli relativi al taglio e al fissaggio di bordi e pannelli di fascia e, se necessario, alle ringhiere.

Usa gli spessori per riempire anche il minimo spazio tra la parte superiore del travetto e la tavola che dovrebbe supportare. Ciò garantirà che la tavola sia completamente supportata e che la clip non deformi la tavola.

Il mancato supporto della tavola Tanzite su ciascun travetto, a centri di 406 mm (16 pollici) massimi, comporterà il cedimento della tavola.

SUGGERIMENTO PRO: Se si utilizzano travetti o traverse che non sono perfettamente dritte, allinearle insieme e piallarle per creare un insieme perfetto.

NOTA: si sconsiglia di piallare singoli travetti o traverse.

Scheletro in legno per gradini

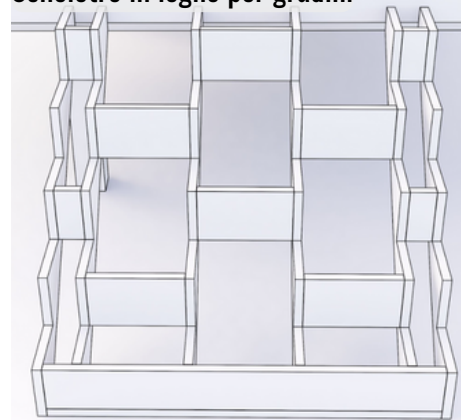

Fissare le clip per fascia, tagliare e montare a secco i pannelli scanalati e i pannelli per bordi

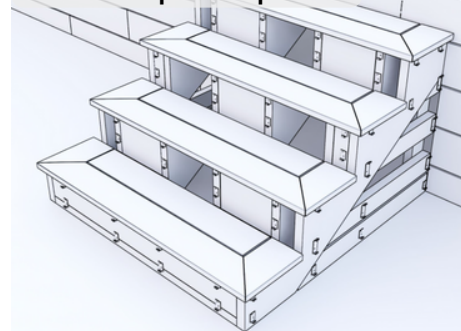

Tagliare e adattare completamente i pannelli della fascia

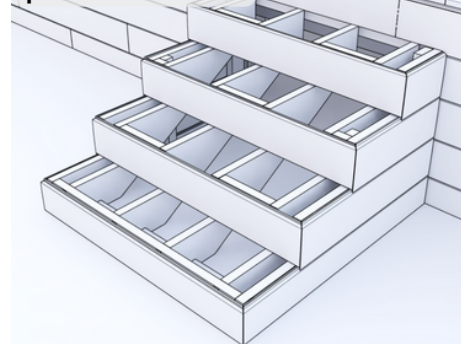

Fissare le clip per pannelli con bordi e pannelli scanalati e fissare i pannelli in posizione

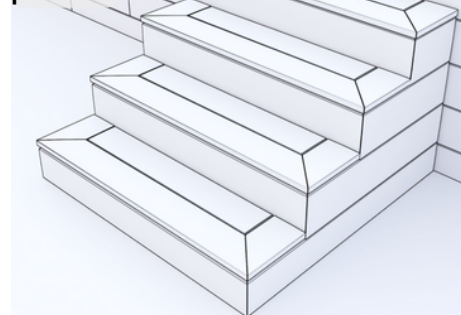

Come installare una ponte AppalachianTanzite

STONEDECKS

Installazione le tavole della fascia

Pannello di fascia singolo/superiore

- Il pannello della fascia superiore viene installato PRIMA di installare i pannelli laterali, per avere una finitura a filo. Se si desidera installare il pannello della fascia DOPO i pannelli laterali, lasciare uno spazio di 10 mm (3/8") tra di essi; vedere la pagina seguente per metodi alternativi di fissaggio della fascia.
- Fissare una clip iniziale a filo con la parte superiore del travetto. Quindi utilizzarne un altro se installi solo una fila di pannelli di fascia, oppure se installerai due o più file, leggi le pagine seguenti per ulteriori istruzioni.
- Installare le clip sul bordo prima di installare i pannelli della fascia.

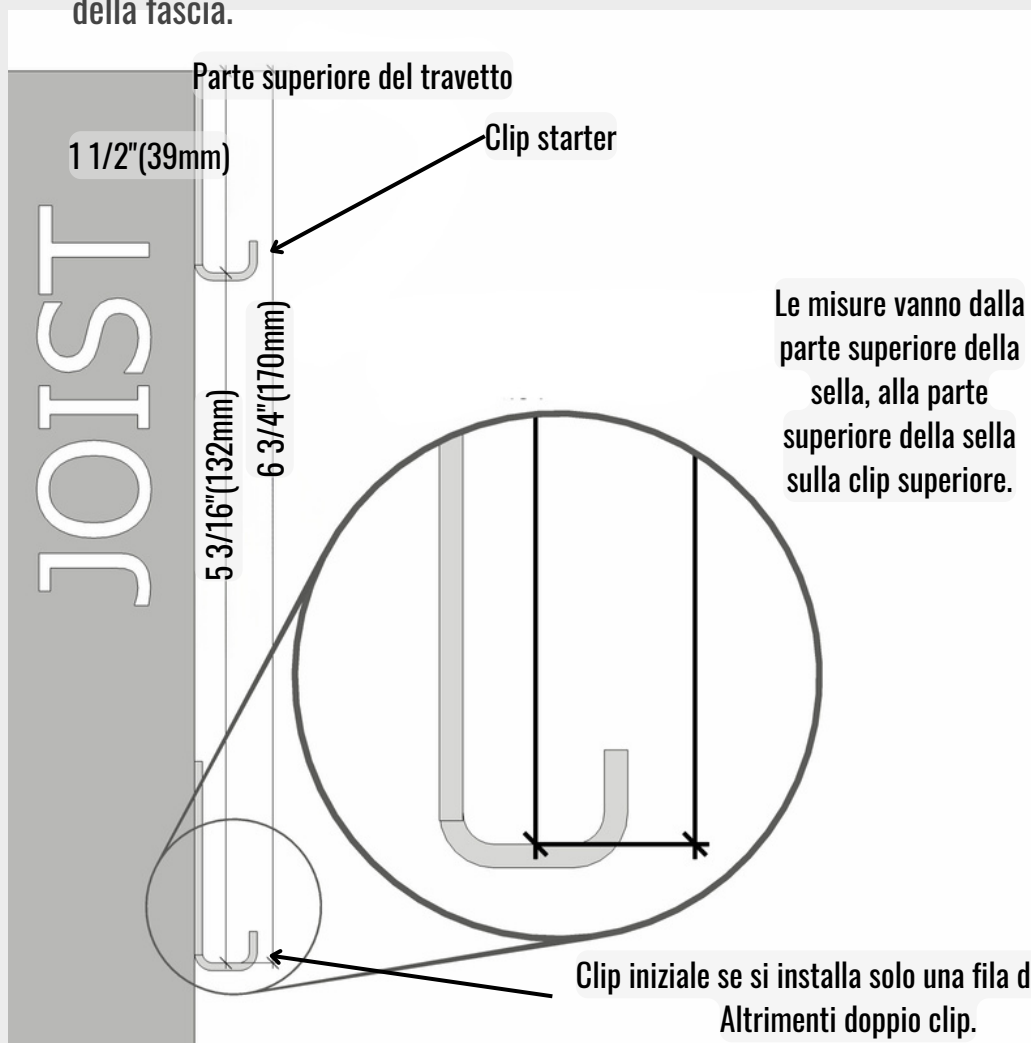
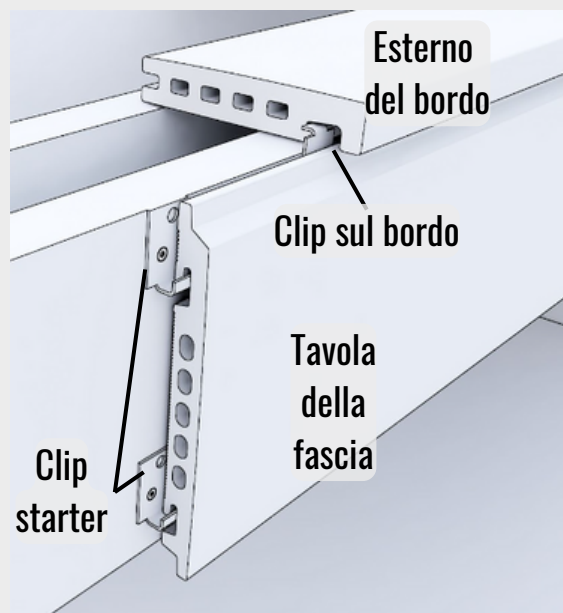

Come installare una ponte Appalachian **Tanzite**

Pannelli di fascia: metodi alternativi della riga superiore:

STONEDECKS

1. Con uno spazio di 10 mm tra il bordo e la fascia

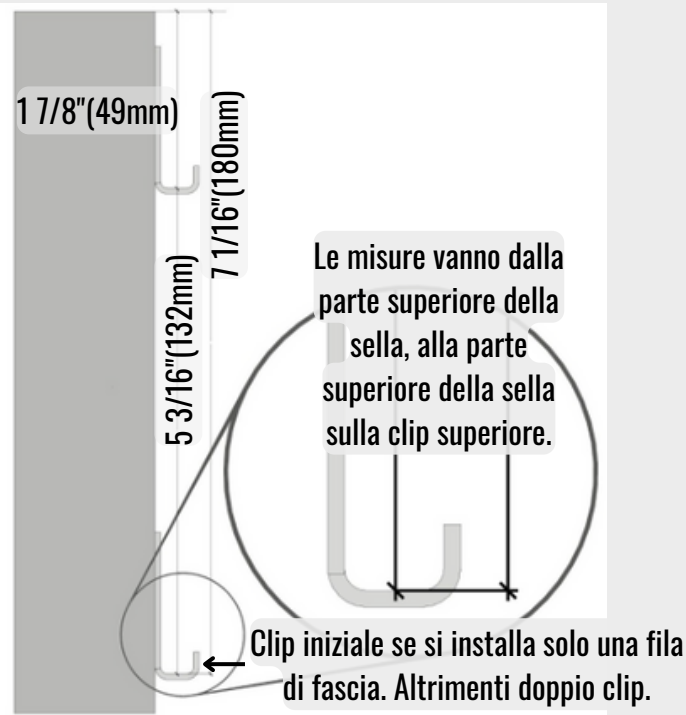

Per questo metodo, installare la clip di avviamento 3/8" (10 mm) più in basso.

Può essere installato DOPO i bordi.

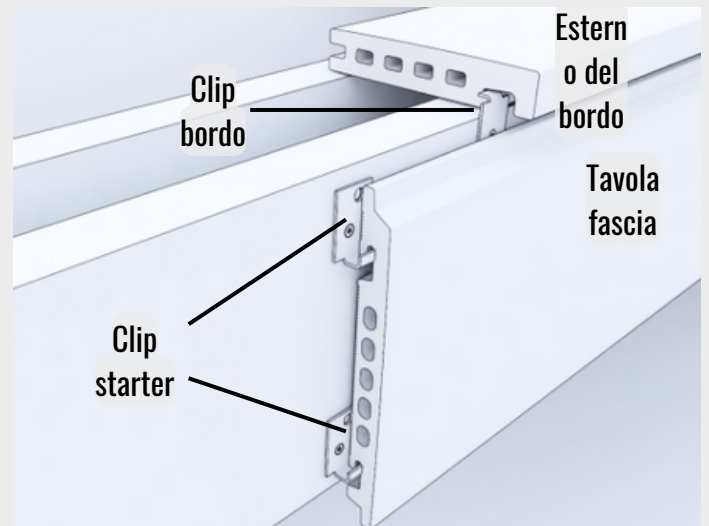

2. Fascia a filo con la parte superiore delle tavole che ne copre i lati visibili

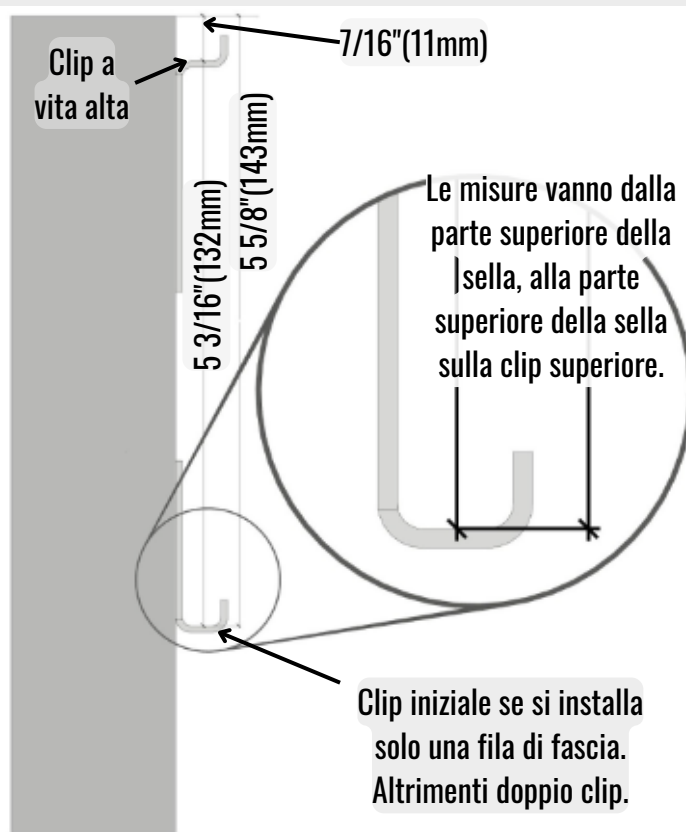

Installare i fermagli per fascia alta 40 mm (1 9/16") sotto la parte superiore delle tavole scanalate.

Il piano a filo permette di non installare alcun bordo e quindi nessun travetto sul bordo. Ciò influenzerà le dimensioni del telaio della terrazza.

Può essere installato DOPO le tavole scanalate.

NOTA: quando si utilizza questo metodo, il lato posteriore della plancia è leggermente visibile. Ha un aspetto diverso rispetto al lato anteriore.

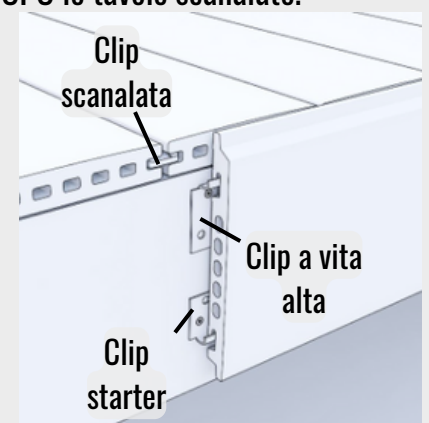

Come installare una ponte Appalachian **Tanzite**

STONEDECKS

- Una volta deciso quale dei tre metodi utilizzare, continuare a installare le clip tra 1" (26 mm) e 12" (305 mm) da ciascuna estremità del pannello, quattro clip per pannello, due per la scanalatura superiore e due per la scanalatura inferiore.
- Taglia ad angolo il pannello della fascia per rifinire gli angoli e adatta sempre i pezzi a secco prima di applicare l'adesivo per assicurarti che si adattino bene. Parte del retro della tavola sarà visibile dopo aver arrotondato/smussato i tagli.
- Infine, applicare l'adesivo per esterni (Loctite PL400 o simile) su ciascuna clip e posizionare ciascuna fascia.

Pannello a doppia fascia

Seguire le istruzioni per l'installazione di un pannello a fascia singola, ma utilizzare una doppia clip per fissare la scanalatura inferiore del pannello superiore e la scanalatura superiore del pannello inferiore.

Se i fermagli per il pannello inferiore devono essere fissati al di sotto della portata del travetto del bordo, installare dei montanti verticali corti ovunque siano necessari i fermagli, con un montante orizzontale, che deve avere la stessa profondità del travetto del bordo per garantire che la fascia resti a piombo.

Taglia e adatta i pannelli della fascia come faresti con un pannello singolo (istruzioni complete nella pagina precedente).

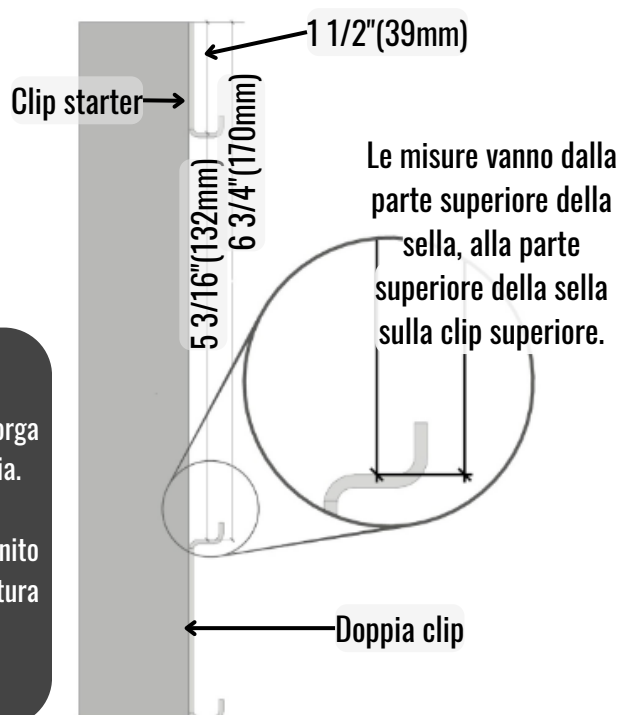
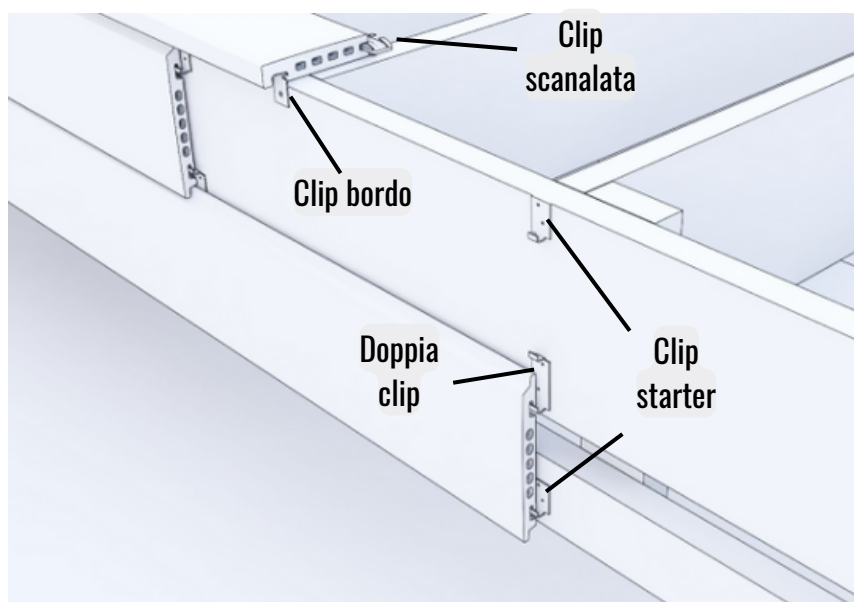

CONSIGLI PRO:

Per una finitura ordinata, assicurati che il pannello perimetrale sporga abbastanza dal travetto del bordo da coprire la parte superiore della fascia.

Esegui prima i tagli obliqui (per gli angoli), poi tutti gli altri tagli.

Per ridurre al minimo la scheggiatura dei bordi visibili, incidere il lato finito della tavola prima di eseguire i tagli obliqui. Quindi, levigare una smussatura sul lato finito del taglio.

Come installare una ponte Appalachian **Tanzite**

Rivestimenti del ponte utilizzando pannelli di fascia

STONEDECKS

Installare il pannello della fascia superiore come si farebbe con un pannello della fascia singola (descritto per intero nelle pagine precedenti), tranne per il fatto che è necessaria una doppia clip per trattenere la scanalatura inferiore del pannello superiore. Continuare verso il basso, installando le doppie clip fino a raggiungere l'ultimo pannello della fascia.

Per raggiungere questo obiettivo, sarà necessario installare dei montanti verticali dal travetto del bordo, ovunque sia necessaria una linea verticale di clip della fascia, quindi rinforzarli con il legno inclinato verso il telaio della terrazza. Questi perni verticali devono essere a piombo. Il legno, dello stesso spessore del travetto, può quindi essere fissato verticalmente alla faccia dei montanti, su cui verranno montate le clip della fascia. Un montante orizzontale deve essere montato dietro i montanti verticali per stabilizzare la struttura.

Dopo aver installato la struttura necessaria e aver raddoppiato le clip fino alla posizione del pannello della fascia più bassa, installare una clip di avvio per la scanalatura inferiore, 7 5/8" (194 mm) verso il basso dalla doppia clip finale alla parte superiore di questo avvitatore clip.

Torna alle istruzioni nella parte superiore della pagina precedente per l'installazione del pannello della fascia e completa la fascia di conseguenza.

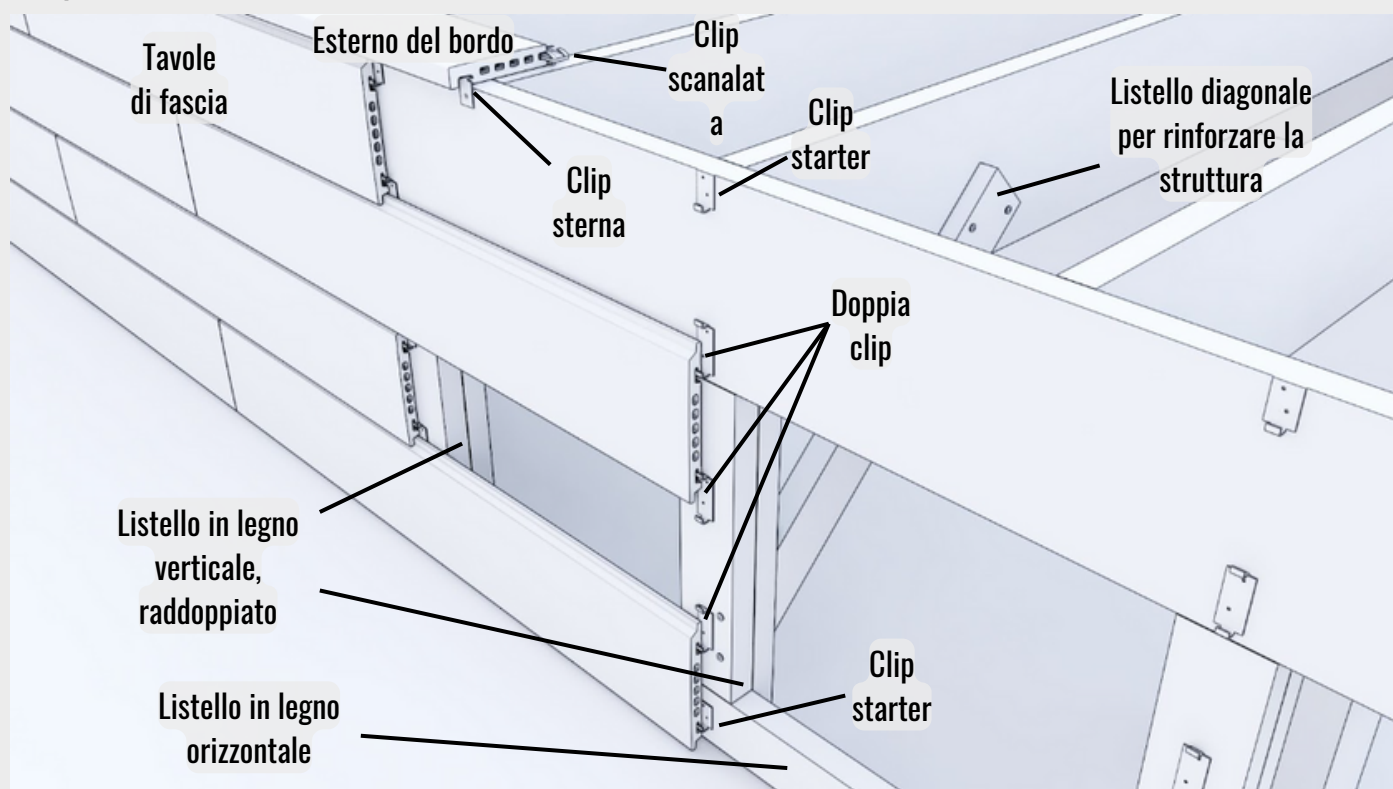

Come installare una ponte AppalachianTanzite

STONEDECKS

Installazione delle tavole perimetrali

Inizia dal bordo esposto opposto al muro della casa, usando il bordo come una cornice, quindi riempiendolo con assi scanalate fino a raggiungere la casa.

Utilizzare gli spessori per garantire che le tavole siano completamente supportate sui travetti

Spazio di 1/12" (2 mm) sul giunto dell'estremità

Installa le clip su ogni travetto

Installazione del bordo con clip per bordi:

Per una sporgenza del toro di 1" (26 mm) oltre il telaio del piatto.

- Taglia le mitre per gli angoli esposti del ponte. Se il tuo disegno ha due angoli, potresti ridurre gli sprechi e i tagli utilizzando il taglio obliquo per dividere un pannello intero in due utili pezzi angolari. Gli angolari del bordo esposto opposto alla casa, devono terminare su un travetto. I listelli perimetrali sui bordi esposti con travetti perimetrali sono completamente supportati dal travetto perimetrale interno.
- Tieni in posizione i pezzi del bordo smussato con due clip per bordi, quindi installa senza stringere una clip scanalata all'interno dell'angolo smussato. Non stringerlo ancora.
- Partendo dagli angoli in qualsiasi direzione, posiziona un pannello laterale alla volta, fissandolo leggermente con due clip per bordi per pannello. Se non hai pianificato le dimensioni della terrazza per eliminare i tagli laterali, esegui i tagli necessari, posizionando quelle sezioni corte accanto alla casa o al centro di un bordo esposto con due angoli.
- Parte del retro della tavola sarà visibile a causa della levigatura della smussatura in corrispondenza dei tagli.

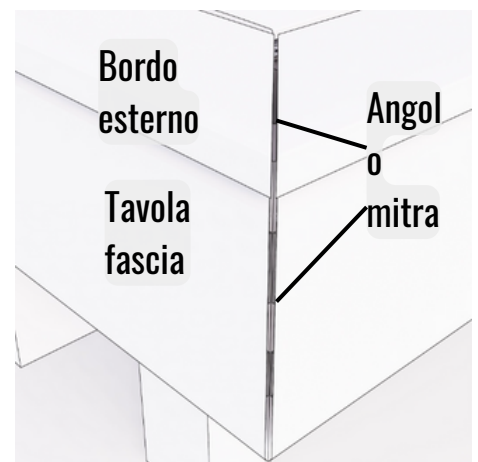
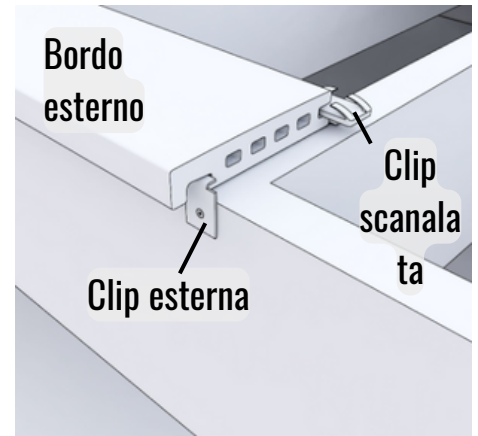

Installazione alternativa del bordo per ottenere un toro da 0" (0 mm) a 1 1/2" (39 mm), utilizzando le clip di avviamento come alternativa alle clip per bordo:

Il pannello perimetrale può essere installato anche utilizzando le clip di avviamento. Ciò ti consentirà di sporgere il travetto del bordo da 0" (0 mm) a 1 1/2" (39 mm). Questo può essere vantaggioso se il mazzo non è esattamente quadrato.

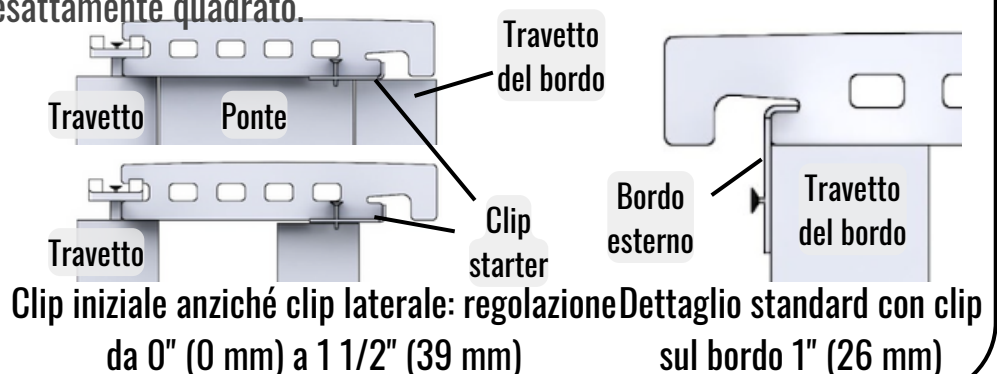
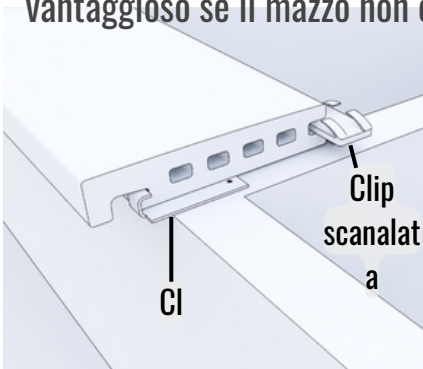

Come installare una ponte Appalachian **Tanzite**

STONEDECKS

Installing Grooved Boards

Con il tuo decking ora "incorniciato" dalle tavole perimetrali, è il momento di "riempirlo" con tavole scanalate, iniziando dal bordo esposto. Per i travetti distanziati a centri di 12" (305 mm), utilizzare uno sfalsamento di quattro file, come indicato nel diagramma. Le tavole intere si estendono su cinque travetti. Utilizzare gli spessori per garantire che siano completamente supportati su ciascun travetto.

La seconda, terza e quarta fila iniziano progressivamente un travetto più avanti. Tagliare le tavole secondo necessità per riempire gli spazi.

La quinta fila inizia dal primo travetto. Ripeti questo schema fino al completamento del mazzo.

In alternativa, anche uno sfalsamento a due file funziona bene per una distanza tra travetti di 12 pollici (305 mm).



PRO TIP: Prima di iniziare, taglia con attenzione una tavola a 12 pollici (305 mm), ottenendo così anche un pezzo da 36 pollici (914 mm). Quindi, taglia un'altra tavola a metà in modo da avere due pezzi da 24 pollici (610 mm). Puoi quindi utilizzarli per creare lo scaglionamento perfetto nel tuo

Per i travetti distanziati a centri di 16" (406 mm), utilizzare uno schema sfalsato a tre file. Le tavole raggiungeranno quattro travetti.

La seconda e la terza fila iniziano progressivamente un travetto più avanti. Tagliare le tavole secondo necessità per riempire gli spazi.

La quarta fila inizia dal primo travetto. Ripeti questo schema fino al completamento del mazzo.

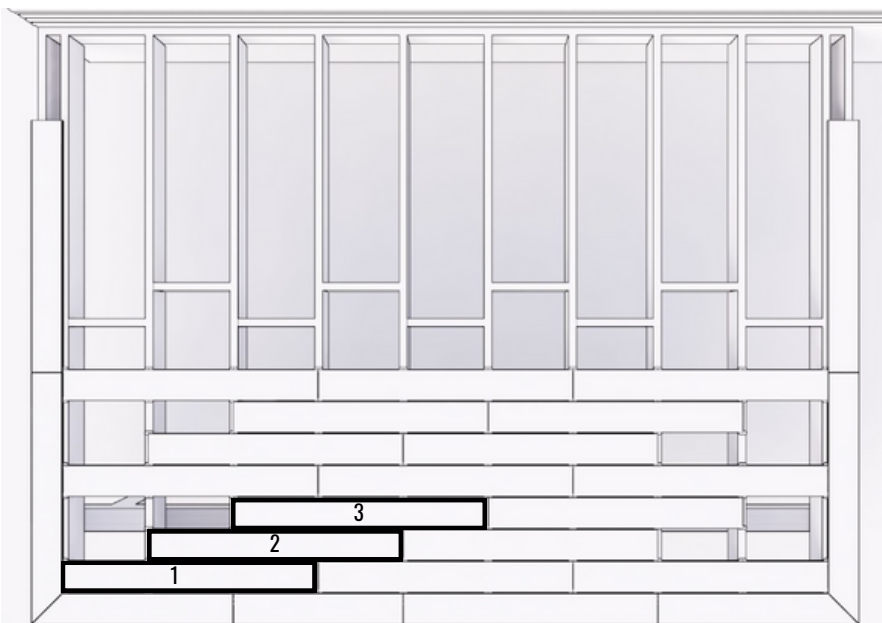

SUGGERIMENTO DEGLI ESPERTI: prima di iniziare, taglia un pezzo da 406 mm (16 pollici) che verrà utilizzato per iniziare la seconda fila. Il ritaglio sarà proprio ciò di cui hai bisogno per iniziare la terza fila.

Come installare una ponte Appalachian **Tanzite**

STONEDECKS

Posiziona la prima fila di assi scanalate, con clip scanalate su ogni travetto.

Non avvitarli ancora forte: lascia due o tre file allentate mentre procedi. Ciò consente la regolazione finale e la flessibilità durante il posizionamento della riga successiva. Usalo per nascondere eventuali leggere deformazioni delle tavole, migliorando ulteriormente l'aspetto del ponte.

Lasciare 2 mm (1/12") tra le tavole per consentire il movimento del legno.

Continua a posizionare le file fino a raggiungere l'ultima fila, accanto alla casa.

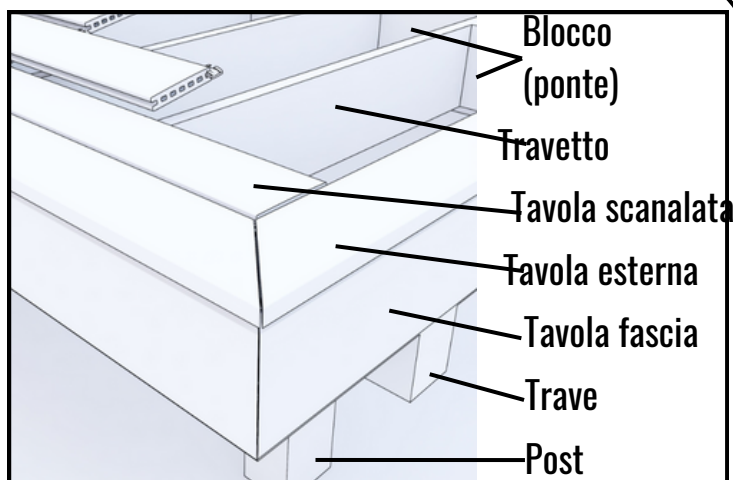

Migliora l'aspetto generale del tuo mazzo Tanzite:

- Installa eventuali pannelli scheggiati in un luogo poco appariscente dove sono meno visibili.
- Garantire uno spazio di 1/12" (2 mm) nel punto in cui le estremità si incontrano.

PRO TIP: Se il mazzo non è perfettamente quadrato, regola lo spazio tra ogni fila di assi per riportarlo gradualmente in quadrato quando raggiungi l'ultima tavola. Lasciare le clip allentate per consentire la regolazione finale prima di avvitarle.

Installa le clip su ogni travetto.

Utilizzare degli spessori per riempire **OGNI** spazio tra la parte superiore del travetto e la tavola, prima di avvitare gli elementi di fissaggio, per garantire che tutte le tavole siano completamente supportate e che le clip non deformino le tavole.

Il mancato supporto della tavola Tanzite su ciascun travetto, a centri di 406 mm (16 pollici) massimi, comporterà il cedimento della tavola.

Come installare una ponte Appalachian **Tanzite**

STONEDECKS

Installa la fila finale di tavole scanalate

1. Installa le clip di avviamento adiacenti al muro della casa, con una clip centrata su ciascun travetto. Non è necessario che le clip di avviamento siano distanziate uniformemente, ma devono essere in linea retta e squadrate rispetto al bordo del ponte per facilitare l'installazione. Utilizzare una linea di gesso o una livella lunga per garantire la precisione.
2. Posiziona la prima tavola scanalata nell'ultima fila e fai scorrere le clip lungo le scanalature per posizionarne una su ogni travetto.
3. Ripeti il processo fino a raggiungere la tavola finale.
4. Prima di posizionare la tavola finale, conta quante clip scanalate ti serviranno per fornire un fissaggio a ciascun travetto, quindi inseriscile nella scanalatura della tavola precedente nella fila in modo che siano nascoste.
5. Posiziona la tavola finale e poi fai scorrere le clip lungo la scanalatura in posizione sopra i travetti, compreso il travetto finale dove le tavole scanalate incontrano le tavole del bordo.
6. Regola le tavole in modo che gli spazi siano il più simili possibile.
7. Avvitare tutte le clip facendo attenzione a non stringere eccessivamente o deformare le tavole.

Se è necessario inserire l'ultima fila di assi scanalate per posizionarle sotto la soglia di una porta o un rivestimento sul muro della casa:

1. Fissare le clip di avviamento con due viti per evitare che si attorciglino mentre la scheda scorre in posizione.
2. Rimuovi il pannello perimetrale vicino al muro della casa.
3. Far scorrere l'ultima fila di assi scanalate in posizione.
4. Sostituire il bordo.

Con tutte le schede a posto, conservare insieme le schede e i fermagli non utilizzati in caso di futura riparazione/sostituzione.

Per la tavola finale: fai scorrere le clip scanalate nella scanalatura della tavola precedente per riporle temporaneamente fuori mano. Posiziona la tavola. Ora, fai scorrere le clip lungo la scanalatura per posizionarle su ciascun travetto.

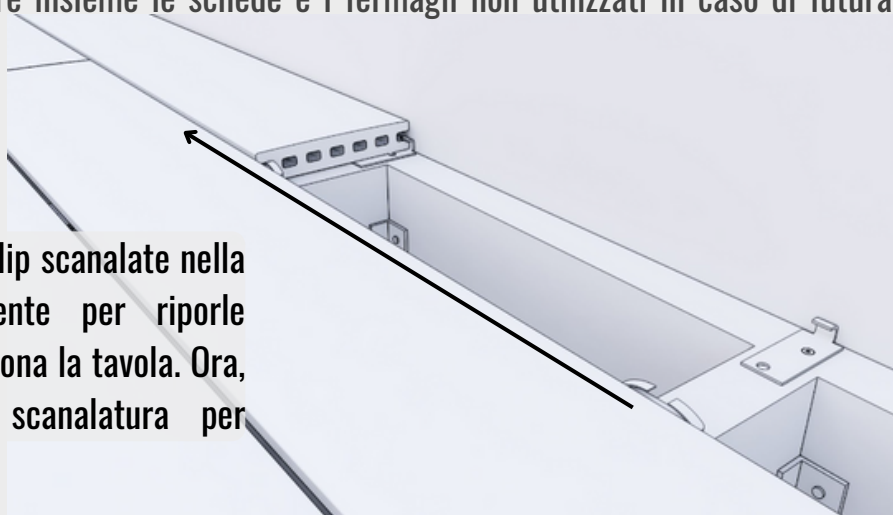

Come installare una ponte Appalachian **Tanzite**

Ringhiere

STONEDECKS



L'installazione della ringhiera montata sulla fascia eviterà la necessità di forare la Tanzite. In alternativa, utilizzare le ringhiere montate in superficie:

1. Determinare la posizione di ciascun montante della ringhiera e segnare sulla Tanzite i punti in cui sono necessari i fori per i fissaggi dei montanti della ringhiera.
2. Preforare ogni foro utilizzando una sega a tazza diamantata o una punta per piastrelle che sia almeno 2 mm più grande delle viti che utilizzerai per fissare la ringhiera. Le viti dovrebbero essere allentate mentre passano attraverso il foro e la Tanzite deve essere supportata uniformemente dal legno sottostante, durante la foratura e l'installazione, per ridurre il rischio di rottura. (Vedere le sezioni Raccomandazioni aggiuntive in questo manuale).
3. Stringere lentamente le viti. Se necessario, posizionare uno spessore tra la base del palo e la tavola Tanzite per mettere il palo a piombo.
4. Completare la ringhiera secondo le specifiche del produttore

- Controlla sempre i codici edilizi locali per le ringhiere.

*****NON utilizzare un trapano a percussione.
NON utilizzare una punta da muratura*****

EVITARE DI TAGLIARE IL METALLO SUL DECKING:

Le scintille di metallo caldo possono sciogliersi e aderire alla superficie della Tanzite, causandone potenzialmente scolorimento.

Consigli generali per l'installazione, la manutenzione e la riparazione della Tanzite

Tanzite STONEDECKS

Pulizia delle macchie di ruggine

Le macchie di ruggine possono essere pulite utilizzando un prodotto antiruggine non acido. Si consiglia di utilizzare il detergente Evapo-Rust. <https://www.evapo-rust.com/evapo-rust-remover/>

Levigatura della Tanzite

I bordi e gli angoli, soprattutto dopo aver effettuato il taglio, devono essere levigati con un platorello diamantato. Forniamo tamponi diamantati sul nostro sito web.

Perforazione di tanzite

La Tanzite può essere forata con un normale trapano (non utilizzare un trapano a percussione o una punta da muratura) e una sega a tazza diamantata. I fori devono essere praticati in modo che siano almeno 1/12" (2 mm) più grandi della vite, in modo che la vite non tocchi la Tanzite. La Tanzite funge da distanziatore. Assicurarsi che la Tanzite sia piatta e completamente supportata sul blocco di legno durante la perforazione, e quando installato per prevenire la rottura della Tanzite. La Tanzite ha un'abbondante resistenza alla compressione, ma non deve essere soggetta a torsione (ad esempio installata o forata su una base irregolare).

La durata della punta del trapano può essere prolungata utilizzando acqua. Le punte da trapano "per vetro e piastrelle" funzionano bene. Suggeriamo Bosch Glass & Tile. <https://www.boschtools.com/us/en/boschtools-ocs/glass-and-tile-bits-39422-c/>

Se stai praticando più di qualche foro, ti consigliamo di utilizzare un trapano a colonna per perforare più velocemente e prolungare la durata delle punte del trapano perché il trapano a colonna ti consente di esercitare pressione e acqua sufficienti sulla punta senza affaticarti. Suggeriamo di utilizzare un piccolo trapano a colonna portatile come il Ryobi da 10 pollici. <https://www.ryobitools.com/products/details/33287163342>

Taglio della pietra Tanzite **In caso di taglio a secco indossare una maschera antipolvere o un respiratore approvati**

La Tanzite può essere tagliata con una normale sega utilizzando un disco diamantato. Utilizzando un disco diamantato a bordo sottile continuo si otterrà un taglio più netto. Si consiglia di utilizzare una lama per vetro/piastrelle/porcellana. Una smerigliatrice manuale (smerigliatrice angolare) con disco diamantato funziona bene per tagli dettagliati, ad esempio per adattare una tavola attorno a un tubo del gas.

Se stai effettuando molti tagli ti consigliamo di utilizzare una sega per piastrelle bagnata. Dopo aver eseguito ogni taglio, arrotondare il bordo utilizzando un platorello diamantato.

Fare attenzione quando si taglia la Tanzite poiché potrebbe produrre polvere di silice

La polvere aerodispersa durante il taglio può essere ridotta con acqua e un'adeguata ventilazione, ma è necessario sempre prendere in considerazione l'uso di dispositivi di protezione individuale adeguati, compresa la protezione respiratoria, degli occhi, dal rumore e dalle vibrazioni.

Consigli generali per l'installazione, la manutenzione e la riparazione della Tanzite

Tanzite

STONEDECKS

Protezione del travetto

Utilizzare il nastro per travetti ammortizzante perché:

Allunga la durata dei travetti.

Assorbe alcuni movimenti nei travetti, poiché si restringono, si gonfiano o si torcono naturalmente nel tempo.

Aiuta ad assorbire la forza degli impatti sulla superficie del ponte.

Forniamo nastri per travetti ammortizzanti sul nostro sito web.

Sigillante per il miglioramento del colore

Sigillare la Tanzite può rendere il colore più luminoso e vibrante, simile a come appare quando è bagnato. Sugeriamo Enrich'N'Seal™ di Aqua-Mix.

<https://aquamix.com.au/products/sealers/enhancing-sealers/enrichnseal/>

Pulizia regolare

Basta lavare la Tanzite secondo necessità, preferibilmente con prodotti per la pulizia ecologici. È possibile utilizzare anche un'idropulitrice. Per una pulizia regolare, suggeriamo Spray & Forget Outdoor Cleaner. <https://www.sprayandforget.com/product/sfhdspry/>

Pulizia delle macchie di grasso

Lavare la macchia di grasso utilizzando una soluzione concentrata di detergente; suggeriamo Dawn Platinum. Se la macchia persiste, utilizzare uno sgrassatore per olio motore. Sugeriamo il detergente/sgrassatore industriale Purple Power.

<https://www.clean-rite.com/industrial>

Pulizia degli schizzi di vernice

Utilizzare un solvente per schizzi di vernice per pulire la vernice. Se la vernice si è asciugata, usa un solvente per graffiti. Sugeriamo Goof Off Graffiti Remover.

<https://gooffproducts.com/graffiti-remover-non-nmp/>

Riparazione del chip

Se si forma una piccola scheggiatura nella pietra, è possibile colorarla per nasconderla visivamente. Ti consigliamo di utilizzare un pennarello Sakura Pen-Touch.

<https://www.sakuraofamerica.com/product/pen-touch/>

Consigli generali per l'installazione, la manutenzione e la riparazione della Tanzite **STONEDECKS**

Manutenzione generale

Pulisci Tanzite con acqua e sapone e/o con un'idropulitrice. Puoi anche utilizzare uno scioglighiaccio ecologico per il ghiaccio, uno sgrassatore per macchie di grasso e qualsiasi altro prodotto per la pulizia che specifichi che sono adatti per la pietra naturale. Evitare l'uso di prodotti chimici o acidi aggressivi.

Una volta all'anno, o secondo necessità, verificare che nessun fermaglio sia stato manomesso e che la struttura della terrazza e le ringhiere non si siano mosse o deteriorate. Controllare inoltre che la Tanzite non abbia subito danni. Sostituire eventuali componenti danneggiati o deteriorati della pedana.



Problema	Soluzione
<p>La tavola Tanzite si è rotta quando:</p> <ul style="list-style-type: none"> • L'ho rovinato. • L'ho calpestato. • Ho installato i pali della ringhiera. 	<p>In un modo o nell'altro, la tavola è stata sottoposta a sollecitazioni per le quali non è stata progettata, molto probabilmente perché non è completamente supportata. Il pannello deve essere installato su una struttura in legno piana senza legno sporgente, viti, chiodi o qualsiasi altra causa di irregolarità. Quando costruisci la struttura della terrazza, assicurati che ogni travetto sia in contatto con ciascuna tavola Tanzite, ad ogni intersezione. Se necessario, utilizzare gli spessori per raggiungere questo obiettivo. Installare un blocco (ponte) ogni 5 piedi (1,5 m) lungo la lunghezza dei travetti e sotto ciascun montante della ringhiera poiché, senza un adeguato blocco, i travetti possono torcersi più di quanto possano ospitare le tavole Tanzite</p> <p>Stabilire la causa del problema: se accessibile, guardare sotto il ponte per vederlo in situ. Altrimenti allentare le clip e rimuovere la scheda.</p> <ul style="list-style-type: none"> • Assicurarsi che non ci sia nulla che sporga dal ponte: viti, chiodi, legname, rifiuti di qualsiasi tipo (succede). • Assicurarsi che la tavola poggi su (entra in contatto con) tutti i travetti su cui passa e che una clip sia installata su ogni travetto, su ciascun bordo della tavola. Assicurarsi che sia installata una clip in ogni angolo di ogni tavola. • Assicurarsi che nessuna clip spinga la tavola verso il basso per raggiungere il contatto con il travetto. In tal caso, allentare la vite, inserire uno spessore per riempire completamente lo spazio tra travetto e tavola e serrare la vite per fissare lo spessore in posizione. • Assicurarsi che siano state utilizzate dimensioni, campata delle travi, dimensioni e campata dei travetti adeguate in modo che la struttura non sia sufficientemente robusta e non tesa. <p>Una volta identificato e risolto il problema, rimuovendo qualsiasi ostruzione o aggiungendo gli spessori necessari per ottenere il pieno contatto su ogni travetto senza utilizzare le viti per forzare le assi verso il basso, installare un pezzo sostitutivo, serrando le viti a clip in modo leggero ma sicuro.</p> <p>Infine, applica tutto ciò che hai trovato al resto del ponte, riducendo il rischio di qualsiasi altra rottura assicurandoti che tutte le tavole siano completamente supportate, utilizzando spessori dove necessario e rimuovendo eventuali altre sporgenze.</p>

Problema	Soluzione
<p>Calcestruzzo, cemento, stucco</p> <p>Schizzi di vernice</p>	<p>Evitare di depositare polvere di cemento, cemento o stucco sulla terrazza Tanzite coprendola con pannelli e fogli quando si lavora nelle vicinanze con cemento, cemento o stucco. Tuttavia, gli incidenti accadono ed è possibile utilizzare un solvente e un raschietto per cemento per rimuovere calcestruzzo, cemento e stucco dalla superficie di Tanzite. Evitare prodotti chimici o acidi aggressivi.</p> <p>Lo stesso vale per la vernice: è semplicemente più semplice coprirlo adeguatamente, piuttosto che pulire il disordine e rischiare di danneggiarlo in seguito. Utilizzare un solvente per schizzi di vernice per pulire la vernice. Se la vernice si è asciugata, usa un solvente per graffiti. Sugeriamo Goof Off Graffiti Remover. https://gooffproducts.com/graffiti-remover-non-nmp/</p>
<p>Detriti, sporcizia, fango</p> <p>Ghiaccio e neve</p> <p>Grasso</p>	<p>Pulisci Tanzite utilizzando una spazzola compatta, con acqua e sapone o un'idropulitrice. Puoi anche utilizzare uno scioglighiaccio ecologico per il ghiaccio, uno sgrassatore per macchie di grasso e qualsiasi altro prodotto per la pulizia che specifichi che sono adatti per la pietra naturale. Evitare l'uso di prodotti chimici o acidi aggressivi.</p>
<p>Colorazione da acqua dura</p>	<p>L'acqua dura ha un'alta concentrazione di minerali come calce, silice e calcio, a causa della geologia da cui proviene. Quando si asciuga, i minerali possono rimanere come depositi visibili sul piano di calpestio, che possono essere rimossi utilizzando aceto bianco e quindi risciacquando accuratamente utilizzando un tubo o un'idropulitrice. Se necessario, utilizzare uno smacchiatore per acqua dura.</p>
<p>Macchie di ruggine</p>	<p>Macchie di ruggine Le macchie di ruggine possono essere pulite utilizzando un prodotto antiruggine non acido. Si consiglia di utilizzare il detergente Evapo-Rust. https://www.evapo-rust.com/evapo-rust-remover/</p>
<p>Bordi scheggiati</p> <p>31</p>	<p>Score Tanzite before cutting it. Use a fine and thin, continuous-rim diamond blade on a wet saw to reduce chipping to a minimum. Sand the edge to smooth it. Most chips can be removed by sanding a bevel into the cut edge. If needed, use a paint touch-up pen to reduce visual impact. Where possible, install any chipped edges in places where they are less visible.</p>



Tanzite è una scelta eccellente per banchine, piattaforme galleggianti e simili:

- È robusto e altamente resistente ai danni e quindi adatto per l'uso in aree pubbliche ad alto traffico.
- È resistente ai graffi, quindi manterrà l'aspetto progettato.
- È antiscivolo e tuttavia liscio, quindi consente all'acqua di scorrere facilmente sopra e attraverso per evitare fastidiosi ristagni o rischi di congelamento.
- Si pulisce facilmente con idropulitrici e attrezzature commerciali, evitando l'uso di prodotti chimici o acidi.
- È impermeabile all'acqua e non viene influenzato dall'acqua salata.
- Forniamo elementi di fissaggio in acciaio inossidabile di grado marino.



La Tanzite è ideale per l'uso intorno a piscine e vasche idromassaggio.



Seguire le linee guida standard di Tanzite per un layout e un'installazione ottimali della scheda. I travetti devono trovarsi a 12" (305 mm) o 16" (406 mm) di centro, con fissaggi su ogni travetto e le estremità delle tavole devono sempre incontrarsi su un travetto.

Noi di Tanzite ci impegniamo a preservare e proteggere il nostro bellissimo mondo per le generazioni future. Crediamo che lavorando insieme possiamo avere un impatto significativo sull'ambiente. Nell'ambito di questo impegno, monitoriamo continuamente le opportunità per migliorare i nostri processi produttivi, le operazioni logistiche e le procedure amministrative.

In qualità di investitori sia nelle persone che nel pianeta, diamo priorità alle pratiche sostenibili in tutta la nostra attività. Il nostro obiettivo non è solo creare prodotti eccezionali ma anche ridurre al minimo la nostra impronta ecologica. Tanzite è orgogliosa di offrire una gamma di prodotti naturalmente durevoli e riutilizzabili. Utilizzando materiali sostenibili e implementando metodi di produzione efficienti, garantiamo che ogni prodotto Tanzite sia progettato pensando alla longevità. Questo approccio non solo riduce gli sprechi ma incoraggia anche il riutilizzo dei materiali ove possibile.

Crediamo fermamente che sia nostra responsabilità contribuire positivamente al mondo che ci circonda. Attraverso l'innovazione continua e un impegno costante per la sostenibilità, Tanzite si impegna a dare l'esempio ad altre aziende del nostro settore.

PRODOTTO

- Installazione non distruttiva facile da riutilizzare.
- Non contiene plastica, PFA o altri prodotti chimici.
- Realizzato utilizzando materiali sostenibili.
- Lunga durata durevole.
- Sostituzione bassa di alta qualità.
- Facile sostituzione delle rotture.
- Non sono necessari prodotti chimici per la manutenzione.

Progettato per ridurre i rifiuti edili.

LOGISTICA

- La nostra fabbrica è vicina alle materie prime per ridurre le emissioni associate ai trasporti.
 - Riduciamo al minimo gli imballaggi.
 - Il nostro imballaggio è realizzato con materiale riciclato.
 - I nostri fornitori di servizi logistici sono stati selezionati utilizzando criteri di sostenibilità.
- Promuoviamo opzioni di spedizione a basse emissioni di carbonio.

PRODUZIONE

- Fornitori di materiali selezionati secondo criteri di sostenibilità.
- Processo di produzione ottimizzato per ridurre l'uso di energia e materiali.
- Politica operativa del sito per il risparmio energetico e la riduzione del carbonio negli edifici.

La Tanzite NON contribuisce alla deforestazione.

BUSINESS SOSTENIBILE

- Un leader del settore con una mentalità di sostenibilità.
- Sostenibilità in tutti gli aspetti della nostra attività.
- Investitori nelle persone e nel pianeta.
- Acquisti responsabili.

Dati sui test degli Appalachi e specifiche di carico

Proprietà		
Proprietà	Requisiti	Risultati
Peso		4,76 libbre/piede lineare
Densità		144 libbre/piede cubo
Effetto temperatura/umidità	ICC-ES AC174	Soddisfa il codice
Rilassamento strisciante	ICC-ES AC174	Soddisfa il codice
Resistenza ai raggi UV	ICC-ES AC174	Soddisfa il codice
Resistenza all'abrasione superficiale	ASTM C1027	Classe 4
Resistenza ai graffi	ASTM C1895	Classe 7
Forza di rottura	ASTM C648	2555 libbre
Assorbimento dell'acqua	ASTM C370	<0,1%
Resistenza chimica	ASTM C650	Classe A
COF di dilatazione termica lineare	ASTM C372	$5,5 \times 10^{-6}$ oC-1
Resistenza alle macchie	ASTM C1378	Classe A
Coefficiente dinamico di attrito	ANSI 326.3	0,7 (R11)
	ASTM C373	<0,2%
Resistenza al gelo-disgelo	ASTM C1026	Nessun danno
Reazione al fuoco	UNE-EN 13501-1	A1 (nessuna reazione)

Tolleranza

Proprietà	Requisiti	Risultati
Larghezza	ASTM C499	± 0.04" (1 mm)
Lunghezza	ASTM C499	± 0.04" (1 mm)
Spessore	ASTM C499	± 0.04" (1 mm)
Rettilinearità dei lati	ASTM C502	± 0.08" (2 mm)
Rettangolarità	ASTM C502	± 0.06" (1.5 mm)
Curvatura laterale	ASTM C485	± 0.06" (1.5 mm)
Deformazione	ASTM C485	± 0.08" (2 mm)

Indice riflesso solare (SRI) - ASTM E1980-11

Colore	Riflettenza solare	Assorbimento solare
Acero argentato	0.48	0.52
Noce americano	0.32	0.68



















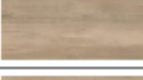

Limiti di carico in tempo reale

	Carico	Durata
Capacità massima	400 lbf	12" O.C.
Capacità massima	300 lbf	16" O.C.
Capacità massima	100 lbf	24" O.C.

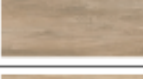







Utilizzo su scale

Carico concentrato	300 lbf	12" O.C.
Carico concentrato	300 lbf	16" O.C.

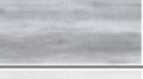
Tavole scanalate e tavole con bordi

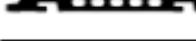
<u>Color</u>	<u>Profile</u>	<u>Dimensions (mm)</u>	<u>Weight (lbs)</u>
 American Walnut	 Edge	6" x 48" x 1" (144mm x 1219mm x 26mm)	18
 American Walnut	 Grooved	6" x 48" x 1" (144mm x 1219mm x 26mm)	18
 Driftwood	 Edge	6" x 48" x 1" (144mm x 1219mm x 26mm)	18
 Driftwood	 Grooved	6" x 48" x 1" (144mm x 1219mm x 26mm)	18
 Silver Maple	 Edge	6" x 48" x 1" (144mm x 1219mm x 26mm)	18
 Silver Maple	 Grooved	6" x 48" x 1" (144mm x 1219mm x 26mm)	18
 Aged Teak	 Edge	6" x 48" x 1" (144mm x 1219mm x 26mm)	18
 Aged Teak	 Grooved	6" x 48" x 1" (144mm x 1219mm x 26mm)	18
 White Ash	 Edge	6" x 48" x 1" (144mm x 1219mm x 26mm)	18
 White Ash	 Grooved	6" x 48" x 1" (144mm x 1219mm x 26mm)	18

Tavole Fascia

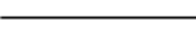
 American Walnut	 Fascia	8" x 48" x 3/4" (205mm x 1219mm x 19mm)	18
 Driftwood	 Fascia	8" x 48" x 3/4" (205mm x 1219mm x 19mm)	18
 Silver Maple	 Fascia	8" x 48" x 3/4" (205mm x 1219mm x 19mm)	18
 Aged Teak	 Fascia	8" x 48" x 3/4" (205mm x 1219mm x 19mm)	18
 White Ash	 Fascia	8" x 48" x 3/4" (205mm x 1219mm x 19mm)	18

Lista di controllo sul posto/consegna

Lista di controllo (pagina 1 di 2).

Lo scopo di questa lista di controllo è facilitare l'installazione, ridurre gli incidenti e aumentare la soddisfazione dell'installatore e del cliente. Il suo utilizzo è consigliato, ma non pregiudica la garanzia e non è sottoposto a Tanzite.

Consigliamo all'installatore e al proprietario della casa di compilare insieme questo documento o di utilizzarlo come strumento per l'ispezione del sito.

Firma in calce
con data
(Installatore):

Firma in calce con
data (Proprietario
della casa):

NOTA: QUESTA LISTA DI CONTROLLO NON È ESAUSTIVA Comprende due sezioni: 1. Controlli del telaio della piattaforma - PRIMA di installare Tanzite. 2. Verifiche finali del decking in Tanzite.	Pagina pertinen te nel manuale	Spuntare durante l'installazion e	Controllo finale prima della consegna
1. Controlli del telaio della piattaforma - PRIMA di installare Tanzite:			
Il ponte viene installato tra i travetti almeno ogni 5 piedi (1,5 m), per ridurre la torsione dei travetti e rendere più resistente il telaio della terrazza.	p.11		
Viene installato un ponte aggiuntivo tra i travetti, ovunque verrà fissato un montante della ringhiera e anche nello spazio del travetto vicino, e dove le scale si collegano al ponte.	p.15		
Le parti superiori dei travetti sono a livello tra loro.	p.15		
Tutti i legni hanno dimensioni sufficienti per le campate.	p.8		
Il legno non appare marcio o debole.			
Il nastro per travetti ammortizzante è installato.	p.15		

Continuazione lista di controllo (pagina 2 di 2).

<p>NOTA: QUESTA LISTA DI CONTROLLO NON È ESAUSTIVA</p>	<p>Pagina nel manuale</p>	<p>Spuntare durante l'installazione</p>	<p>Controllo finale prima della consegna</p>
<p>2. Controlli del decking in Tanzite:</p>			
<p>Ogni tavola è completamente supportata: idealmente piatta rispetto al legno, anche se è possibile utilizzare degli spessori per riempire eventuali spazi tra il travetto e la tavola Tanzite.</p>	<p>p.15 p.17</p>		
<p>Le estremità delle tavole hanno tutte uno spazio prima della tavola successiva. Questi spazi terminali sembrano tutti simili all'occhio umano.</p>	<p>p.24</p>		
<p>Tutte le tavole di ricambio, i ritagli di dimensioni adeguate, i fermagli o altre parti sono stati immagazzinati insieme sul posto e il proprietario è a conoscenza di dove si trovano, nel caso in cui debba utilizzarli in futuro.</p>	<p>p.25</p>		
<p>Ogni tavola è tenuta in posizione da clip ad ogni angolo e ad ogni travetto che passano.</p>	<p>p.24</p>		
<p>Ogni tavola inizia e finisce su un travetto.</p>	<p>p.23</p>		
<p>I passi sembrano solidi e non sembrano affatto elastici.</p>	<p>p.16</p>		
<p>I montanti della ringhiera sembrano solidi e non si flettono quando vengono appoggiati.</p>	<p>p.26</p>		
<p>Qualsiasi deformazione delle tavole è stata uniformata per ridurre al minimo l'impatto visivo.</p>	<p>p.24</p>		
<p>Eventuali bordi scheggiati o altri pannelli visivamente compromessi sono stati installati in luoghi poco appariscenti dove avranno un impatto visivo minore.</p>	<p>p.24 p.31</p>		

ESCLUSIONI DALLA COPERTURA DELLA GARANZIA E LIMITAZIONE DI RESPONSABILITÀ:

Installazione del prodotto:

Il Prodotto deve essere installato in conformità con gli standard di settore e le specifiche scritte del Produttore per le installazioni, inclusi, a titolo esemplificativo, gli standard di settore, quali, a titolo esemplificativo, impermeabilità, isolamento delle crepe, requisiti del substrato, movimento e giunti di dilatazione. Ciò include anche requisiti quali il controllo prima dell'installazione che il Prodotto non presenti difetti, che il Prodotto sia idoneo allo scopo, il controllo della fornitura di quantità sufficienti del Prodotto dello stesso lotto, la corretta miscelazione delle variazioni di colori del Prodotto fornito, e conformità alle specifiche scritte del produttore e agli standard di settore per l'installazione, la manutenzione e la riparazione. Se viene identificato un difetto nel Prodotto prima dell'installazione, il Prodotto non dovrà essere installato, poiché l'installazione del Prodotto con un difetto identificabile prima dell'installazione o difetti visivi o non conformità evidenti prima dell'installazione invalida la presente garanzia. Una volta installato il Prodotto, il Produttore non è responsabile dell'accostamento o sfumatura dei colori né della sostituzione di piastrelle con evidenti difetti estetici. Acqua, ghiaccio, olio, grasso e altre sostanze creano condizioni scivolose e il produttore non è responsabile e non fornisce alcuna garanzia esplicita o implicita riguardo all'idoneità o all'idoneità per qualsiasi scopo, incluso ma non limitato alle applicazioni a pavimento in o con condizioni scivolose. I danni durante o dopo l'installazione e i difetti di installazione non sono coperti dalla presente garanzia, e la presente garanzia non si applica quando il deterioramento deriva dall'inidoneità del Prodotto all'uso previsto, da una progettazione o installazione non conforme ai codici applicabili, agli standard e alle procedure di lavoro riconosciute, oppure se nell'installazione non sono state seguite le specifiche scritte dal Costruttore. Danni o fessurazioni dovuti a movimenti strutturali, crollo o assestamento del terreno o della struttura portante, deformazione eccessiva o altro guasto del substrato, normale usura, danni o difetti causati da installazione errata, mancanza di corretta manutenzione, incidenti, abuso o uso improprio sono esclusi dalla copertura della presente garanzia. Installazione difettosa come, ma non limitata a, materiale di riparazione del substrato o prodotti accessori come elementi di fissaggio di terze parti; supporti deboli in calcestruzzo e muratura, irregolarità del sottofondo o del sottopavimento; deterioramento del substrato o del sottopavimento; variazioni di colore naturali; costi di trasporto, materiali e manodopera.

Lippage_

Il lippage si riferisce alle differenze di elevazione tra i bordi di tavole adiacenti. La percezione delle variazioni di altezza è influenzata da una serie di fattori, tra cui la deformazione consentita delle tavole, la deformazione della struttura del ponte, l'angolo di luce che crea ombre e le superfici altamente riflettenti che accentuano la variazione altrimenti accettabile dei moduli. Dopo l'installazione, la presenza di lippage deve essere corretta dall'installatore. Per eliminare o risolvere il problema del lippage, è necessaria la corretta preparazione della base e l'installazione del Prodotto da parte di professionisti qualificati. Lippage è un difetto di installazione e non è coperto da questa garanzia.

ESCLUSIONI DALLA COPERTURA DELLA GARANZIA E LIMITAZIONE DI RESPONSABILITÀ:

Variazioni:

Variazioni di venature, fessure, cavità, consistenza, colore e sfumatura sono caratteristiche intrinseche di tutte le pietre e variano da tavola a tavola e da lotto a lotto. Il Produttore non garantisce il Prodotto per tonalità, dimensioni, spessore, deformazione, variazioni di fessura, variazioni della finitura superficiale o altre variazioni naturali del Prodotto. Una caratteristica intrinseca del Prodotto è che le tavole si piegano, si incastrano e si deformano in una certa misura e possono variare leggermente nelle dimensioni da lotto a lotto. Queste variazioni di dimensioni e colore sono dovute a cambiamenti di umidità e carichi termici che possono alterare le tavole durante la produzione. I lotti di cartone vengono identificati e separati in lotti per tonalità e calibro specifici. I campioni dei prodotti sono solo rappresentativi e potrebbero non corrispondere esattamente ai materiali forniti a causa delle variazioni nella produzione e nelle materie prime naturali che compongono il Prodotto. Le immagini fotografiche a colori potrebbero non corrispondere esattamente al Prodotto fornito poiché il Prodotto fornito potrebbe presentare lievi differenze di colore, tonalità e/o aspetto della superficie. Il sito web del Produttore, la documentazione di marketing e il materiale promozionale potrebbero non rappresentare la vera natura del Prodotto.

Manutenzione e pulizia:

Il Prodotto deve essere adeguatamente mantenuto e pulito in conformità con il Manuale dell'utente di Tanzite del produttore, le specifiche scritte del produttore e gli standard di settore. Il Prodotto contiene abrasivi che creano una superficie ruvida e rendono difficile la pulizia perché sporco e altri contaminanti si depositano sulla superficie. È necessaria particolare attenzione per garantire che i contaminanti vengano rimossi tempestivamente. Per chiarezza, il Prodotto non deve essere a contatto con sostanze tossiche, acidi, basi o altre sostanze che ne danneggino le superfici.

Usura normale:

La presente garanzia non copre la normale usura e qualsiasi altro problema causato da condizioni, malfunzionamenti o danni non derivanti da difetti al momento dell'acquisto, nella fabbricazione dei Prodotti, in conformità con gli standard ANSI A137-1-2017 .

Impatti e abrasioni:

La garanzia non si applica alla normale usura, scheggiatura o altre rotture o danni che potrebbero essere causati da urti, abrasioni o carichi mobili inappropriati o inadeguati. Non consentire mai che oggetti duri, taglienti o pesanti cadano o causino in altro modo un carico inappropriato sul Prodotto poiché eventuali danni, scheggiature o screpolature risultanti del Prodotto non sono coperti da questa garanzia.

ESCLUSIONI DALLA COPERTURA DELLA GARANZIA E LIMITAZIONE DI RESPONSABILITÀ:

Uso improprio del prodotto:

L'uso improprio, inclusi ma non limitati a incidenti, negligenza, abuso fisico o chimico o altri danni ai Prodotti che potrebbero derivare da atti intenzionali o negligenza da parte del cliente, acquirente, proprietario della proprietà in cui è installato il Prodotto, installatore o qualsiasi terza parte non è coperta da questa garanzia. La manipolazione, conservazione, abuso o negligenza impropria del Prodotto da parte del cliente, dell'acquirente, del proprietario della proprietà in cui è installato il Prodotto, dell'installatore o di qualsiasi terza parte non è coperta da questa garanzia.

Atti di forza maggiore, usura ordinaria, atti intenzionali o negligenti:

Questa garanzia non si applica ad eventuali danni derivanti da o correlati a cause di forza maggiore [inclusi ma non limitati a inondazioni, tornado, forti venti, tempeste, fuoco, fulmini, terremoti ecc.]; condizioni ambientali e condizioni atmosferiche [inquinanti e contaminanti presenti nell'aria]; colorazione da sostanze estranee [acidi, basi]; normale esposizione agli agenti atmosferici inclusa ma non limitata all'esposizione alla luce solare, al vento, alla pioggia, alle intemperie, alle condizioni ambientali e alle condizioni atmosferiche; fuoco; vandalismo; normale usura; manipolazione, conservazione, abuso o negligenza impropria del Prodotto o altri danni ai Prodotti che potrebbero derivare da atto intenzionale o negligenza da parte del cliente, dell'acquirente, del proprietario della proprietà in cui è installato il Prodotto, dell'installatore o di qualsiasi terza parte.

Codici edilizi applicabili:

I codici e le leggi edilizie applicabili possono imporre le specifiche minime delle prestazioni del Prodotto e il Produttore non garantisce il Prodotto laddove l'uso o l'installazione del Prodotto violano i codici e le leggi edilizie applicabili.

Limitazione di responsabilità:

Al momento della fabbricazione, il Prodotto raggiunge i valori necessari per gli standard ANSI A137.1-2017. I test vengono eseguiti su campioni casuali del Prodotto da un laboratorio di analisi indipendente e si ritiene che siano rappresentativi della qualità generale del Prodotto. Nella misura massima consentita dalla legge, in nessuna circostanza il Produttore sarà responsabile per danni incidentali o consequenziali, sia che tali danni siano richiesti per contratto, per atto illecito (inclusi ma non limitati a negligenza e responsabilità oggettiva) o altrimenti, e il Prodotto la responsabilità per richieste di risarcimento danni non personali in relazione ai prodotti non potrà in nessun caso superare la sostituzione di tali prodotti difettosi o il rimborso come stabilito nel presente documento. Alcuni Stati o Province non consentono l'esclusione o la limitazione di danni incidentali o consequenziali, pertanto la limitazione o esclusione di cui sopra potrebbe non applicarsi all'utente. Questa garanzia ti conferisce diritti legali specifici e potresti avere anche altri diritti che variano da Stato a Stato o da Provincia a Provincia.

RICHIESTA DI GARANZIA E LIMITI DI RESPONSABILITÀ:

Per presentare un reclamo ai sensi della presente garanzia limitata, è necessario avvisare il Produttore per iscritto entro quindici (15) giorni dalla scoperta del presunto difetto di fabbricazione al seguente indirizzo: warranty@tanzite.com

Come condizione per la presente garanzia, quanto segue deve essere fornito al Produttore con notifica scritta di un reclamo, in caso contrario la presente garanzia decade e il Produttore è sollevato da ogni e qualsiasi responsabilità per il difetto o il reclamo:

1. Fornire prove soddisfacenti dei difetti del Prodotto acquistato, incluse, a titolo esemplificativo, una descrizione e fotografie dell'area interessata del Prodotto.
2. Prova di acquisto o cessione da parte dell'acquirente finale originale.
3. Prova di identità che mostri l'indirizzo attuale.

Come condizione della presente garanzia, la prova di utilizzo, installazione, manutenzione e cura ai sensi del Manuale dell'utente di Tanzite del produttore, le specifiche scritte del produttore e gli standard di settore devono essere forniti al produttore su sua richiesta, in caso contrario la presente garanzia sarà nulla e il produttore sollevato da ogni e qualsiasi responsabilità per il difetto o il reclamo. Se un reclamo riguarda un difetto di fabbricazione e una colorazione impropria del Prodotto, oltre a quanto sopra, è necessario rispettare quanto segue prima di fornire comunicazione scritta di un reclamo al Produttore, in caso contrario la presente garanzia decade e il Produttore è liberato da ogni e qualsiasi responsabilità per il difetto o il reclamo:

- io. L'area interessata del Prodotto deve essere pulita secondo le specifiche scritte del Produttore.
- ii. Se l'area interessata rimane ragionevolmente insoddisfacente dopo che l'area interessata del Prodotto è stata pulita come sopra indicato, l'area interessata del Prodotto dovrà essere pulita professionalmente a spese esclusive della parte che presenta o prevede un reclamo.
- iii. Se l'area interessata rimane ragionevolmente insoddisfacente dopo la pulizia professionale, è possibile presentare un reclamo ai sensi della presente garanzia entro quindici (15) giorni dalla pulizia professionale.

Se viene fornita una garanzia valida, è a completa discrezione del Produttore quale delle seguenti informazioni verrà fornita:

1. Sostituzione di una parte del Prodotto difettoso con un prodotto identico o equivalente [con il costo di trasporto, manodopera, materiali e costi di installazione, manutenzione o sostituzione non coperti dalla presente garanzia] come calcolato di seguito.
2. Riparare o rilucidare il Prodotto difettoso.
3. Rimborsare una parte proporzionale del prezzo di acquisto originale pagato per tale Prodotto difettoso [ma escluso il costo di trasporto, manodopera, materiali e costi di installazione, manutenzione o sostituzione del Prodotto] come calcolato di seguito.
4. Combinazione di quanto sopra a condizione che gli obblighi del Produttore siano limitati solo al Prodotto o a parti del Prodotto che risulta essere difettoso ai sensi dei termini della presente garanzia e del Produttore.

Se viene presentata una richiesta di garanzia valida ai sensi del presente documento, la percentuale di tale richiesta valida che il Produttore è tenuto, a sua completa discrezione, a rimborsare o sostituire ai sensi della presente garanzia, inizierà dall'undicesimo (11) anno dopo la data originale di acquisto del Prodotto, e sarà ridotto del cinque (5%) per cento ogni anno successivo, riducendo il 5% ogni anno fino a quando rimane il dieci [10%] per cento della richiesta valida, momento in cui non vi sarà alcuna ulteriore riduzione della percentuale della richiesta valida reclami che il Produttore è tenuto, a sua completa discrezione, a rimborsare o sostituire ai sensi della presente garanzia. Per chiarezza, in nessun caso il Produttore sarà tenuto a rimborsare più della parte proporzionale del prezzo di acquisto originale o a sostituire più della parte proporzionale del Prodotto difettoso come calcolato nel presente documento. Nel caso in cui l'unico ed esclusivo rimedio sopra descritto fallisca nel suo scopo essenziale, la responsabilità del Produttore è limitata al valore monetario, su base quadrata (metro quadrato), del prezzo di acquisto originale del Prodotto o parte del Prodotto che deve essere sostituita ai sensi dei termini della presente garanzia. Nella misura massima consentita dalla legge, la presente garanzia non coprirà e il Produttore non sarà responsabile per costi e spese, inclusi ma non limitati a manodopera, costi e trasporto, sostenuti in relazione all'installazione, manutenzione o rimozione di il Prodotto o il Prodotto interessato o l'installazione di materiali sostitutivi. Il Costruttore non pagherà la sostituzione di qualsiasi parte dell'impianto che non risulti difettosa.

Nella misura massima consentita dalla legge, i costi e le spese sostenuti in relazione alla rimozione e installazione del Prodotto difettoso o all'installazione di materiali sostitutivi, inclusi ma non limitati a costi di trasporto, manodopera e materiali, sono esclusi dalla presente garanzia. Qualora il Prodotto utilizzato nell'installazione originale non fosse più prontamente disponibile, il Produttore si riserva il diritto di determinare un sostituto adeguato, ma fornirà solo un prodotto sostitutivo per il Prodotto difettoso e non per l'intera installazione.

Il Produttore si riserva il diritto di ispezionare tutti i difetti prima di qualsiasi riparazione, rimedio o risoluzione di tale difetto. Nel caso in cui il Produttore, a sua esclusiva discrezione, scelga o sia altrimenti obbligato a partecipare alla riparazione, riparazione o risoluzione di qualsiasi difetto, il Produttore deve essere incluso in tutte le discussioni e decisioni relative a tale riparazione, riparazione e/o risoluzione. Nel caso in cui al Produttore non venga fornito un avviso tempestivo, o al Produttore non sia concesso il diritto di ispezione, discussione o processo decisionale prima della riparazione, riparazione o risoluzione di qualsiasi difetto, la presente garanzia sarà nulla e il Produttore sollevata da ogni e qualsiasi responsabilità per il difetto o il reclamo.

Termini generali:

Nessuna modifica o variazione dei termini, delle condizioni, delle garanzie, degli accordi e degli impegni qui stabiliti avrà forza o effetto a meno che il Produttore stesso non venga ridotto per iscritto debitamente sottoscritto dal Produttore e dalla parte che acquista il Prodotto dal Produttore. Qualsiasi disposizione della presente garanzia che sia vietata o inapplicabile in qualsiasi giurisdizione sarà, per quanto riguarda tale giurisdizione, inefficace nella misura di tale divieto o inapplicabilità senza invalidare le restanti disposizioni della presente o influenzare la validità o l'applicabilità di tale disposizione in qualsiasi altra giurisdizione. La divisione di questa garanzia in Articoli, Sezioni, Sottosezioni, Programmi e altre suddivisioni, l'inclusione di titoli e la fornitura di un sommario sono solo per comodità di riferimento e non pregiudicano la costruzione o l'interpretazione di questa garanzia. I titoli della garanzia non intendono essere descrizioni complete o precise del testo a cui si riferiscono.

Resi Tanzite Poffriamo un servizio di restituzione completo. Consulta la nostra politica di restituzione completa sul sito web all'indirizzo www.tanzite.com/return-policy

In breve:

- Puoi restituire qualsiasi* prodotto Tanzite, per qualsiasi motivo, entro 90 giorni dall'ordine.
- Tutti i resi devono essere nel pacco/sacchetto/scatola originale e in buone condizioni vendibili.
- Tutti i prodotti restituiti sono soggetti a una commissione di rifornimento del 15%.
- Tutte le spese di spedizione sono a carico del cliente. Non possono essere rimborsati.

*Si prega di notare che la membrana EPDM non è rimborsabile poiché è tagliata appositamente per il tuo progetto.

Prodotti danneggiati

Ogni ordine di Tanzite Stonedecks ha un'assicurazione sulla spedizione. Per trarre vantaggio da questo:

- Scatta una foto della tua spedizione quando arriva.
- Ispeziona il pacco e scatta ulteriori foto di eventuali danni riscontrati.
- Avvisaci entro 48 ore.

La Tanzite è un prodotto per terrazze estremamente duro e, a dire il vero, è difficile da danneggiare una volta installato. Gestiamo il nostro imballaggio e la logistica con molta attenzione, tuttavia c'è ancora un piccolo rischio che arrivi con una scheggiatura o un piccolo danno sul bordo. Queste tavole possono comunque essere utilizzate come pezzi tagliati o in aree nascoste, quindi lo spreco è minimo. Se non riesci a utilizzare il pezzo danneggiato, faccelo sapere e ti rimborseremo il costo del pezzo danneggiato.

Prodotto extra

Ordina una quantità di prodotto extra sufficiente a tenere conto degli sprechi (consentire uno spreco del 5-10% a seconda del design), modifiche tardive al design/layout o eventuali lievi errori di misurazione. I pezzi di Tanzite non sono leggeri o piccoli, quindi spedire anche solo poche tavole in più in genere costa di più delle tavole stesse e i tempi di consegna sono gli stessi indipendentemente dalla quantità. Se hai bisogno di pezzi aggiuntivi, possono essere ordinati su Tanzite.com/shop-tanzite. Tieni presente che Tanzite non copre le spese di spedizione se hai bisogno di pezzi extra.

DISCLAIMER:

Questo manuale di installazione viene fornito solo a scopo informativo. Le informazioni qui contenute hanno lo scopo di fornire linee guida generali per semplificare il progetto. Strumenti, prodotti, materiali, tecniche, codici di costruzione e altre normative cambiano continuamente, pertanto Tanzite non si assume alcuna responsabilità per l'accuratezza delle informazioni qui contenute e declina ogni responsabilità per omissioni, errori o risultati di qualsiasi progetto. I diagrammi sono approssimazioni, non disegnati in scala.

È responsabilità dell'installatore o dell'utente garantire il rispetto di tutte le leggi, norme, codici e regolamenti applicabili, di tutte le specifiche del produttore e delle raccomandazioni di installazione di Tanzite, in relazione al proprio progetto.

L'installatore o l'utente devono adottare le opportune precauzioni di sicurezza per ridurre al minimo il rischio di danni a se stessi o a chiunque altro.

È responsabilità del proprietario della casa mantenere e assicurare adeguatamente il proprio progetto.

In caso di dubbi su qualsiasi elemento di un progetto, è necessario consultare un professionista.



Tanzite

STONEDecks